



Bobcat[®]

One Tough Animal[®]

SCHRANKLADERS

S450 | S510 | S530 | S550
S590 | S630 | S650

M-serie

🌐 Europa



INLEIDING

ONE TOUGH ANIMAL



► GESCHIEDENIS VAN BOBCAT

In 1958 introduceerde de Melroe Manufacturing Company een compacte frontlader. Deze evolueerde snel tot de M400, de eerste echte schranklader ter wereld. Het bedrijf voerde snel daarna het 'Bobcat'-merk in, dat uiteindelijk wereldberoemd werd. Het succes van Bobcat baande de weg voor de wereldwijde sector voor compacte machines zoals we die nu kennen.

► INNOVATION CENTRE IN DOBŘIŠ

Tegenwoordig is het EMEA-hoofdkantoor van Bobcat in Dobříš, in Tsjechië, een bolwerk voor innovatie. Hier worden in een fabriek per jaar circa 25 000 machines geproduceerd voor EMEA-klanten en wereldwijde export. Verder is hier tevens het Bobcat Innovation Centre gevestigd, waar uitgebreide tests worden uitgevoerd en producten worden ontwikkeld met geavanceerde faciliteiten zoals klimaatkamers en akoestische dode ruimtes.



► BOBCAT VANDAAG

Met meer dan 60 jaar productie-ervaring en een commitment voor voortdurende innovatie, heeft Bobcat miljoenen machines geleverd. De veelzijdige lijn staat bekend om de uitstekende prestaties, betrouwbaarheid en het ongeëvenaarde comfort, en is inzetbaar voor veel verschillende toepassingen. Of het nu gaat om landschapsaanleg, sneeuwruimen, bouw, sloop, of wegwerkzaamheden, met Bobcat-machines kunnen gebruikers meer bereiken.



► ONZE MISSIE

Wij helpen u om meer te bereiken, ook als de omstandigheden zwaar zijn en de ruimte krap is. Wanneer onze klanten de wil hebben, zorgen wij voor de weg.

GEMAAKT OM U AAN DE SLAG TE HOUDEN

► BOBCAT-MATERIEEL VERDIENT ZICHZELF TERUG

Bobcat-materieel is sterk en dit is leidend voor alle prestaties. Complete uptime-beschermingskenmerken, panoramische aanwijzingen voor het onderhoud en eenvoudig onderhoud zorgen ervoor dat laders uit de M-serie jaar in jaar uit betrouwbaar blijven.



Optionele afgesloten overdrukcabine met HVAC

ROPS/FOPS-bescherming

Optionele selecteerbare joystick-bediening

Hoog-debiet optie

Hydraulische Bob-Tach™ optie

Auto rijregeling

Verticale en radiale optie voor hefarm
P. 7

Duurzame achterklep

Bewezen ontwerp van de onderhoudsvrije kettingkast

Duurzaam kielvormig onderstel

Selectie banden voor elke werkplek

Meer dan 100 aanbouwdelen voor elke taak
P. 16



► SUPERIEURE KRACHT IN EEN COMPACT PAKKET

De allerbeste combinatie van prestaties en wendbaarheid voor maximale productiviteit.
P. 7



► EENVOUDIG ONDERHOUD

Bobcat weet hoe zwaar uw werk is en zorgt dat onderhoud aan uw lader dat niet is.
P. 10



► MAXIMALE BEDRIJFSTIJD

Een betrouwbaar, beproefd ontwerp en ongeëvenaarde duurzaamheid dankzij 60 jaar innovatie.
P. 10



► VERMOGEN EN EFFICIËNTIE

Eenvoudige bediening dankzij motoren met hoog koppel met soepele bediening, zelfs bij volledig vermogen.
P. 7

PRESTATIES



► KRACHTIGE PRESTATIES, KLEIN FORMAAT

Laders uit de M-serie bieden uitstekende prestaties, zijn wendbaar en zijn eenvoudig te transporteren. Het gaat tenslotte niet om het formaat. Het gaat erom op hoeveel manieren u hem kunt gebruiken. Met een nominaal hefvermogen van 1 227 kg bent u goed uitgerust om de meest veeleisende werkzaamheden uit te voeren.

► HOOG-DEBIET VOOR GEAVANCEERDE AANBOUWDELEN

Elke Bobcat-machine is ontworpen als een aanbouwdeeldrager. Hoog-debiet tilt deze veelzijdigheid naar een nog hoger plan en stelt bestuurders in staat om verschillende speciale apparaten door maar één machine te vervangen.



► RADIAAL HEFPATROON

Een kosteneffectieve optie, ideaal voor grondverzetaanbouwdeelen met een standaard hefvermogen voor dagelijks gebruik.



► VERTICAAL HEFPATROON

Hoger hefvermogen, groter voorwaarts bereik op maximale hoogte en een grotere hefcapaciteit voor veeleisende toepassingen en omgevingen.

EEN KIJKJE BINNENIN



▶ OVERDRUKCABINE

Met een optionele overdrukcabine worden stof en vuil uit de buurt van de bestuurder gehouden. Met opslagruimte en een 12V-lader is deze eenvoudig te reinigen cabine gebouwd om hard werk comfortabel te maken.



▶ IN ALLE WEERSOMSTANDIGHEDEN



Blijf het hele jaar door comfortabel en gefocust op het werk met directe temperatuurregeling in de cabine.

▶ DELUXE DASHBOARD



Intuïtief bedieningspaneel en sleutelloos starten voor meer gemak en veiligheid.

▶ PERFECTE STOEL

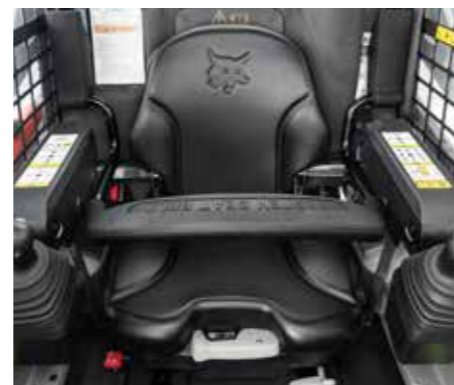

Blijf de hele dag comfortabel zitten met ergonomische, eenvoudig te verstellen stoelen met veringsopties.

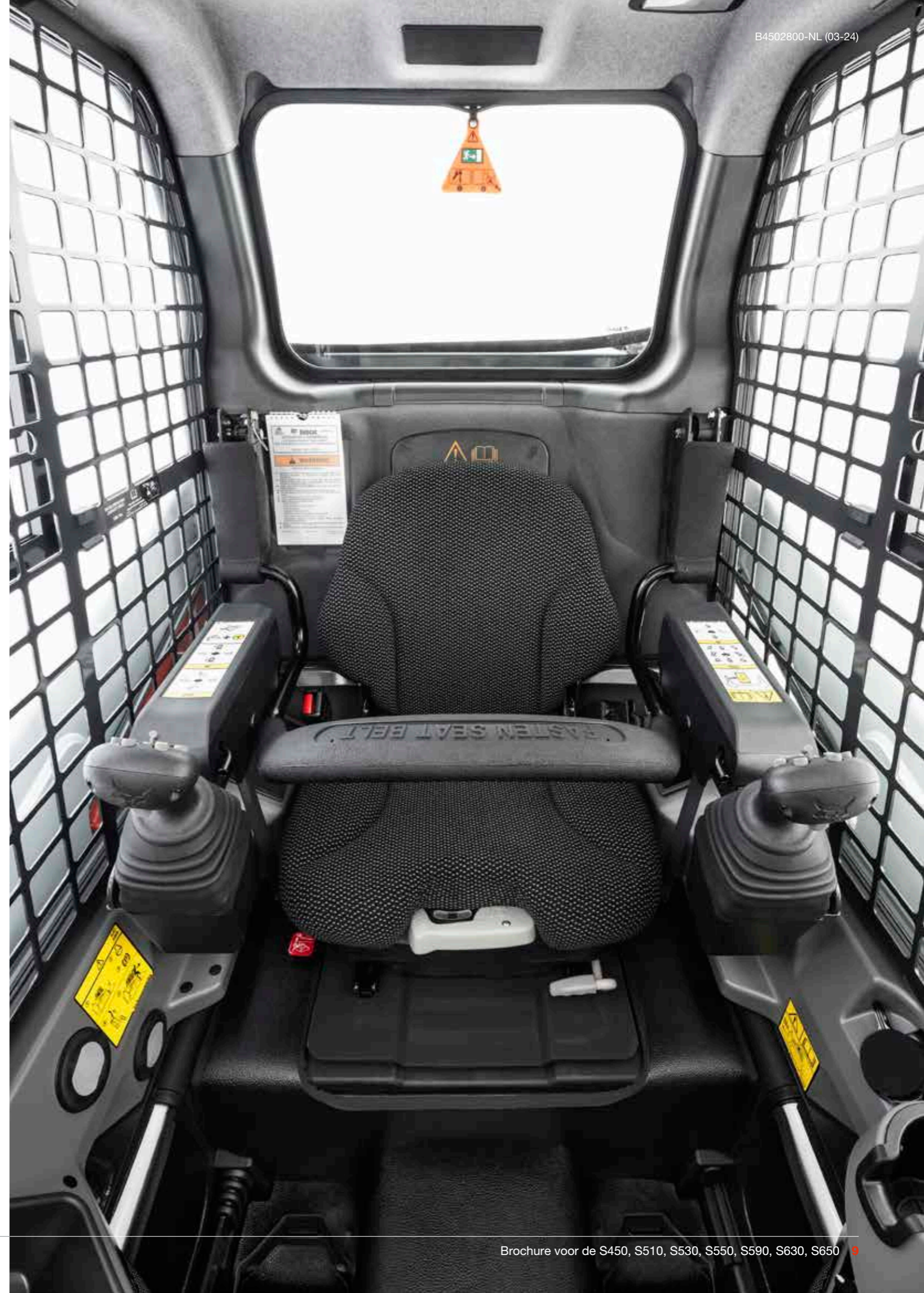

STEVIGE CONSTRUCTIE

► VERBETERDE BESCHIKBAARHEID

Bobcat-laders zijn gebaseerd op een aantal functies die helpen om het onderhoud te minimaliseren en uw machine te beschermen: zelfdiagnose, een uitschakelbeveiliging van de machine, leegloopbeveiliging van de accu, koudweerbescherming en nog veel meer. En bovendien hebben Bobcat schrankladers de enige onderhoudsvrije kettingkast in de sector, waardoor het onderhoud nog verder wordt gereduceerd en u een grotere gemoedsrust heeft.

► TRADITIE VAN INNOVATIE

Bestuurders steken hun handen in het vuur de duurzaamheid en betrouwbaarheid van ons materieel. Bobcat-machines hebben bewezen dat ze de tand des tijds doorstaan op werkterreinen over de hele wereld. Maar Bobcat Company blijft altijd innoveren. Elke generatie is sterker, sneller en duurzamer dan de vorige.



► MACHINE IQ

De draadloze communicatie van BOBCAT® Machine IQ verbetert de ondersteuning van uw Bobcat-machine.

- Duurzame ingebouwde bewakingselektronica
- De gegevens zijn beschikbaar voor onze machinebewakingsspecialist
- Onderhoud is geoptimaliseerd voor uw bedrijf
- Onderhoudsbeurten op basis van gegevens zorgen voor maximale uptime



U HEBT GEEN TIJD OM STIL TE STAAN. TROTSEER IEDERE DAG WEER DE ZWAARSTE OMSTANDIGHEDEN.

► STANDAARDGARANTIE

Bobcat Company ontwikkelt elke machine volgens de hoogste standaards voor kwaliteit en duurzaamheid. Daarom biedt onze standaardgarantie een dekking van 24 maanden of 2 000 bedrijfsuren (wat zich het eerste voordoet).



► PROTECTION PLUS VERLENGDE GARANTIE

Geef uzelf gemoedsrust met een Protection Plus verlengde garantie – die hetzelfde niveau van bescherming biedt als de standaard garantie tot 5 jaar. Kies het beschermingsniveau dat u nodig hebt: aandrijflijn, aandrijflijn + hydrauliek, of volledige dekking.



► BOBCARE

Een machine die hard moet werken, heeft allereerst het juiste onderhoud nodig. Dit helpt ook de reparatiekosten laag te houden en ongepland onderhoud te voorkomen als uw machine eigenlijk had moeten werken.

- Vermijd risico's door grote reparaties en uitval van de machines te voorkomen.
- Bereik meer dankzij minder stilstandtijd en hogere productiviteit en winstgevendheid.

HET JUISTE GEREEDSCHAP VOOR UW KLUS

► BOBCAT-MATERIEEL AANGEPAST AAN UW WERK

Van stedelijk gebied tot het strand, en van materiaalverplaatsing tot bosbouw, u kunt altijd het meest geschikte materieel selecteren uit de lijn Bobcat-machines voor de unieke werkzaamheden die u uitvoert. Iedere machine zit boordevol kenmerken waarmee bestuurders sneller meer werkzaamheden uit kunnen voeren.



KIES UW ANIMAL



► S450

Vermogen bij rpm (ISO 14396)	36,5 kW bij 2 600
Kiplast (ISO 14397-1)	1 215 kg
Bedrijfsgewicht	2 436 kg
Hefarm pad	radiaal



► S510

Vermogen bij rpm (ISO 14396)	41 kW bij 2 600
Kiplast (ISO 14397-1)	1 703 kg
Bedrijfsgewicht	2 816 kg
Hefarm pad	radiaal



► S530

Vermogen bij rpm (ISO 14396)	41 kW bij 2 600
Kiplast (ISO 14397-1)	1 823 kg
Bedrijfsgewicht	2 952 kg
Hefarm pad	verticaal



► S550

Vermogen bij rpm (ISO 14396)	50,7 kW bij 2 600
Kiplast (ISO 14397-1)	1 852 kg
Bedrijfsgewicht	2 995 kg
Hefarm pad	radiaal



► S590

Vermogen bij rpm (ISO 14396)	50,7 kW bij 2 600
Kiplast (ISO 14397-1)	1 958 kg
Bedrijfsgewicht	3 127 kg
Hefarm pad	verticaal



► S630

Vermogen bij rpm (ISO 14396)	55,3 kW bij 2 600
Kiplast (ISO 14397-1)	2 023 kg
Bedrijfsgewicht	3 553 kg
Hefarm pad	radiaal



► S650

Vermogen bij rpm (ISO 14396)	55,3 kW bij 2 600
Kiplast (ISO 14397-1)	2 455 kg
Bedrijfsgewicht	3 778 kg
Hefarm pad	verticaal

* Nominaal hefvermogen is 50% van de kiplast.

STANDAARDUITRUSTING & OPTIES

	S450	S510	S530	S550	S590	S630	S650
PRESTATIES							
14-polige aanbouwdeelbesturingskit	•	•	•	•	•	•	•
2 snelheidsbereiken	• SJC	•	•	✓	✓	•	•
Aanbouwdeelbesturing (7-polig)	•	•	•	✓	✓	•	•
Automatisch omkerende ventilator	•	•	•	•	•	•	•
Automatische rijregeling	•	•	•	•	•	•	•
Hulphydrauliek: variabele/maximale flow	✓	✓	✓	✓	✓	✓	✓
Bob-Tach™-frame	✓	✓	✓	✓	✓	✓	✓
Bobcat Interlock Control System (BICS)	✓	✓	✓	✓	✓	✓	✓
Baknivellering	•	✓	✓	✓	✓	•	•
Hef- en kipcilinders met demping	✓	✓	✓	✓	✓	✓	✓
Elektrisch geactiveerde proportionele hulphydrauliek vooraan	✓	✓	✓	✓	✓	✓	✓
Kit voor motorblokverwarming	•	•	•	•	•	•	•
Afdichting motorcompartiment	–	•	•	•	•	•	•
Uitschakeling motor/hydraulische systemen	✓	✓	✓	✓	✓	✓	✓
Stel tegengewichten voor vooras	•	•	•	•	•	•	•
High flow-hulphydrauliek	–	•	•	✓	✓	•	•
Hydraulische baknivellering (met AAN/UIT-schakelaar)	•	✓	✓	✓	✓	•	•
Hefarmsteun	✓	✓	✓	✓	✓	✓	✓
Power Bob-Tach™	•	•	•	•	•	•	•
Hulphydrauliek achteraan	•	•	•	•	•	•	•
Tegengewicht achteraan	–	•	•	•	•	•	•
Vonkenvanger	✓	✓	✓	✓	✓	✓	✓
BANDEN EN RIJDEN							
10 × 16,5, 10-lagen, heavy duty-banden	✓	✓	✓	•	•	–	–
10 × 16,5, 10-lagen, banden voor uiteenlopende toepassingen	•	•	•	✓	✓	–	–
12 × 16,5, banden voor uiteenlopende toepassingen	–	–	–	–	–	✓	✓
Heavy Duty-offsetbanden	–	•	•	•	•	•	•
Industrial Flex-banden	•	•	•	•	•	•	•
Severe Duty-banden	•	•	•	•	•	•	•
Solid Flex-banden	•	•	•	•	•	•	•
Super Float-banden	–	•	•	•	•	•	•
LICHTEN & WAARSCHUWINGSVERLICHTING							
Zwaailicht	•	•	•	•	•	•	•
Koplampbescherming	•	•	•	•	•	•	•
Led-zijlichten	•	•	•	•	•	•	•
Werkverlichting, voor en achter	✓	✓	✓	✓	✓	✓	✓
Flitslamp	•	•	•	•	•	•	•
Achterlichtbescherming	•	•	•	•	•	•	•
Veiligheidsgordel	✓	✓	✓	✓	✓	✓	✓
Voordeur voor speciale toepassingen	•	•	•	•	•	•	•

	S450	S510	S530	S550	S590	S630	S650
CABINE							
Deluxe dichte cabine* met verwarming	•	•	•	•	•	•	•
Deluxe dichte cabine* met HVAC	•	•	•	•	•	•	•
Deluxe-instrumentenpaneel	✓	✓	✓	✓	✓	✓	✓
Deluxe-bestuurderscabine*	✓	✓	✓	✓	✓	✓	✓
FOPS II	•	•	•	•	•	•	•
Voordeurkit	•	•	•	•	•	•	•
Handmatige bediening	✓	✓	✓	–	–	✓	✓
Selecteerbare joystickbediening (SJC – voorbereid op afstandsbediening)	• 2 Sp.	•	•	✓	✓	•	•
Starten zonder sleutel met mogelijkheid wachtwoord	✓	✓	✓	✓	✓	✓	✓
Geluidempingskit	✓	✓	✓	✓	✓	✓	✓
Radio	•	•	•	•	•	•	•
Achteruitkijkcamera met display	•	•	•	•	•	•	•
Achterrauitwisser	•	•	•	•	•	•	•
Stoelbeugel	✓	✓	✓	✓	✓	✓	✓
Veiligheidsgordel	✓	✓	✓	✓	✓	✓	✓
Voordeur voor speciale toepassingen	•	•	•	•	•	•	•
Geveerde stoel met stoffen bekleding	•	•	•	•	•	•	•
Geveerde stoel met vinyl bekleding	✓	✓	✓	✓	✓	✓	✓
DIVERSEN							
Achteruitrijalarm	•	•	•	•	•	•	•
CE-certificering	✓	✓	✓	✓	✓	✓	✓
Aangepaste lakkleur	•	•	•	•	•	•	•
Vierpuntshijnsinrichting	•	•	•	•	•	•	•
Kit voor afsluiten tankdop	•	•	•	•	•	•	•
Machine IQ (telematica)	✓	✓	✓	✓	✓	✓	✓
Bedieningshandleiding	✓	✓	✓	✓	✓	✓	✓
Parkeerrem	✓	✓	✓	✓	✓	✓	✓
Optie voor openbare weg	•	•	•	•	•	•	•
Eenpuntshijnsinrichting	•	•	•	•	•	•	•
Waterreservoir	•	•	•	•	•	•	•

*Roll Over Protective Structure (ROPS - tegen omkantelen) - voldoet aan SAE-J1040 en ISO 3471; Falling Object Protective Structure (FOPS - tegen vallende voorwerpen) - voldoet aan SAE-J1043 en ISO 3449, Niveau I

• = optie ✓ = standaard – = niet beschikbaar of niet compatibel

PAS UW MACHINE AAN

We willen allemaal wel eens de machine uitbreiden met een specifieke functionaliteit of er een persoonlijk tintje aan toevoegen. Kies uit een lijst met uitgebreide opties en pas uw lader naar hartenlust aan!

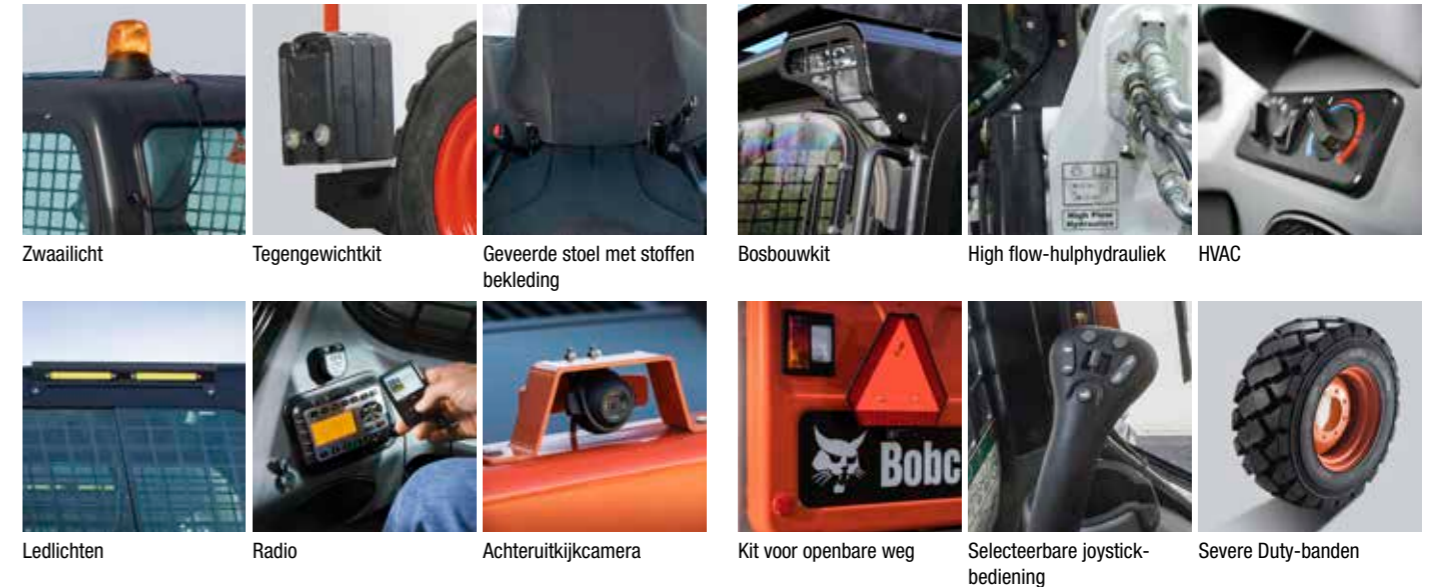

Heavy Duty banden

MULTIGEREEDSCHAPSDRAGER

BOBCAT-AANBOUWDELEN

Krijg meer veelzijdigheid en efficiëntie met Bobcat®-aanbouwdeelen en werktuigen.

- De grootste keuze in aanbouwdelen in de sector.
- Pas de prestaties aan uw Bobcat-machine aan.
- Werk harder met sterkere onderdelen en constructie.
- Wees gerust met de garantie van 12 maanden op elk origineel Bobcat-aanbouwdeel.

De werkelijke compatibiliteit van het aanbouwdeel kan variëren op basis van verschillende machineconfiguraties. Neem contact op met uw dealer voor de feitelijke compatibiliteit van het aanbouwdeel.



Keerbezems



Nivelleerboxen met blad



Breekhamers



Struikfrezen



Combibakken



Betonmixers



Valhamers



Grijpers, industrieel



Egalisatoren



Grondboren



Harken met steenopvangbak



Laser-graders



Palletvorken, hydraulisch



Wortelgrijpers



Dieplepels



Tuinfrezen



Sneeuwbladen



Boomverplanters



Boomstronkfrezen



Grondschrappers

TOPSELECTIE VAN AANBOUWDELEN

	S450	S510	S530	S550 S590	S630 S650
Keerbezems	•	•	•	•	•
Grondboren	•	•	•	•	•
Dieplepels	•	•	•	•	•
Balenvorken	•	•	•	•	•
Nivelleerboxen met blad	–	•	•	•	•
Breekhamers	•	•	•	•	•
Struikfrezen	•	•	•	•	•
Brushcat™ roterende klepelmaaiers	•	•	•	•	•
Combibakken	•	•	•	•	•
Betonmixers	•	•	•	•	•
Betonpompen	–	–	–	•	–
Constructie-/industriële bakken	•	•	•	•	•
Ondersnijmessen	•	•	•	•	•
Dozerbladen	•	•	•	•	•
Valhamers	–	•	•	•	•
Mest- en graanbakken	•	•	•	•	•
Klepelmaaiers	•	•	•	•	•
Graders	•	•	•	•	•
Industriële grijpers	•	•	•	•	•
Egalisatoren	•	•	•	•	•
Harken met steenopvangbak	•	•	•	•	•
Laserapparatuur	•	•	•	•	•
Laagprofielbakken	•	•	•	•	•
Betonmixers	–	•	•	•	•
Maaiers	•	•	•	•	•
Palletvorken	•	•	•	•	•
Asfaltfrezen	–	–	•	•	•
Wortelgrijpers	•	•	•	•	•
Opbrektanden	•	•	•	•	•
Grondschrappers	•	•	•	•	•
Zeefbakken	•	•	•	•	•
Sneeuw- en lichtgoedbakken	•	•	•	•	•
Sneeuwschuivers	•	•	•	•	•
Sneeuw-V-bladen	•	•	•	•	•
Powerharken	•	•	•	•	•
Strooibakken	•	•	•	•	•
Boomstronkfrezen	–	•	•	•	•
Bezems met opvangbak	•	•	•	•	•
Tuinfrezen	•	•	•	•	•
Boomverplanters	–	•	•	•	•
Sleuvenverdichters	–	•	•	•	•
Sleuvengravers	–	–	•	•	•
Universele vorken	•	•	•	•	•
Sleuvenfrezen	–	–	•	•	•
Duwborstels	•	•	•	•	•
Takkenversnipperaars	•	•	•	•	•

SPECIFICATIES

SPECIFICATIES							
	S450	S510	S530	S550	S590	S630	S650
GEGEVENS VAN DE MACHINE							
Kiplast (ISO 14397-1)	1 308 kg	1 703 kg	1 823 kg	1 852 kg	1 958 kg	2 023 kg	2 455 kg
Nominale laadcapaciteit (ISO 14397-1)	654 kg	851 kg	911 kg	926 kg	979 kg	1 012 kg	1 227 kg
Pompcapaciteit Standard Flow (bij het toerental van de pomp)	63,2 l/min	64,7 l/min			87,1 l/min		
Pompcapaciteit hoog-debiet (bij het toerental van de pomp)	–	101,1 l/min			115,5 l/min		
Systeemontlasting bij snelkoppelingen	22,4 – 23,1 MPa			23,8 – 24,5 MPa			
Rijsnelheid	11,4 km/u		11,8 km/u		11,4 km/u		9,9 km/u
Rijsnelheid (hogesnelheidsoptie*)	14,8 km/u		17,3 km/u		19,1 km/u		18,4 km/u
Hefarm pad	radiaal		verticaal	radiaal	verticaal	radiaal	verticaal
AFMETINGEN							
Lengte met standaardbak	3 172 mm		3 378 mm			3 474 mm	
Breedte over standaardbak	1 575 mm		1 727 mm			1 880 mm	
Hoogte met cabine	1 976 mm		1 972 mm			2 065 mm	
Hoogte tot bakscharnierpen	2 781 mm	2 908 mm	3 023 mm	2 908 mm	3 023 mm	3 073 mm	3 149 mm
Wielbasis	900 mm		1 082 mm			1 150 mm	
MOTOR							
Merk/model	Bobcat 2,4 liter, 97/68 EC Stage V						
Brandstof	diesel						
Koel-	vloeistof						
Vermogen bij 2.600 tpm (ISO 14396)	36,5 kW	41 kW	50,7 kW		55,3 kW		
Koppel bij 1 800 tpm (ISO 14396)	182,2 Nm	204 Nm	252 Nm		283,9 Nm		
Aantal cilinders	4						
Cilinderinhoud	2 393 cm ³		2 392 cm ³				
Inhoud brandstoftank	53,8 l	93,7 l			90,5 l		
GEWICHTEN							
Bedrijfsgegewicht**	2 436 kg	2 816 kg	2 952 kg	2 995 kg	3 127 kg	3 553 kg	3 778 kg
Transportgewicht	2 221 kg	2 431 kg	2 581 kg	2 612 kg	2 751 kg	3 378 kg	
MILIEUWAARDEN							
Bestuurder LpA (98/37 & 474-1)	86 dB(A)			83 dB(A)			
Geluidsniveau LwA (EU-richtlijn 2000/14/EG)	98 dB(A)			101 dB(A)			
Lichaamstrillingen (ISO 2631-1), hoge snelheid	0,78 ms ⁻²	0,86 ms ⁻²		0,9 ms ⁻²		1,34 ms ⁻²	
Lichaamstrillingen onzekerheid	0,39 ms ⁻²	0,43 ms ⁻²		0,4 ms ⁻²		0,54 ms ⁻²	
Hand-armtrillingen (ISO 5349-1), hoge snelheid	1,29 ms ⁻²	1,31 ms ⁻²		1,6 ms ⁻²		1,54 ms ⁻²	
KRACHTEN							
Opbrekkracht heffen	1 416 daN	1 978 daN	1 662 daN	1 978 daN	3 687 daN	3 459 daN	
Opbrekkracht kippen	1 807 daN	2 080 daN	2 122 daN	2 080 daN	2 913 daN	2 999 daN	
Duwkracht	1 866 daN	2 377 daN	–	2 377 daN	2 514 daN	3 072 daN	
CYCLUSTIJDEN							
Hefarmen op	2,5 s	3,6 s			4,2 s		
Hefarmen neer	2 s	3,6 s	2,7 s	3,6 s	3,1 s	3 s	
Bak inkippen	1,5 s	1,7 s	1,8 s	1,7 s	1,9 s	2,8 s	
Bak uitkippen	1,8 s	2,5 s			2,4 s	2,9 s	

* Hoog bereik standaard op S550 en S590 - optioneel op andere modellen

** Basismachine met bak, bestuurder en volle brandstoftank

Bepaalde specificaties zijn gebaseerd op technische berekeningen en niet op daadwerkelijke metingen. Specificaties worden alleen gegeven ter vergelijking en kunnen zonder kennisgeving worden veranderd. Specificaties voor uw eigen Bobcat-apparatuur variëren op basis van normale variaties in ontwerp, productie, bedieningsomstandigheden, en andere factoren. Op afbeeldingen van Bobcat-machines kan uitrusting staan die niet standaard is.

SPECIFICATIES

AFMETINGEN

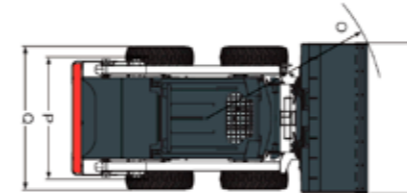
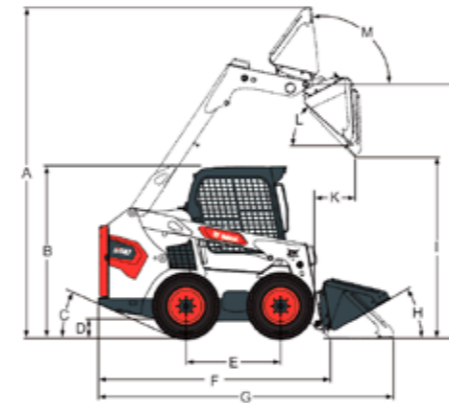

	S450	S510	S530	S550	S590	S630	S650
A Bedrijfshoogte	3 558	3 787	3 901	3 787	3 901	3 950	4 026
B Hoogte met cabine	1 976	1 972			2 065		
C Afloophoek	23°	24°			25°		
D Bodemvrijheid	214	185		228		207	
E Wielbasis	900	1 082			1 150		
F Lengte zonder aanbouwdeel	2 499	2 657			2 753		
G Lengte met standaardbak	3 172	3 378			3 474		
H Inkiphoek vanuit laagste stand	26°	30°			29,4°		
I Kiphoogte met standaardbak	2 157	2 205	2 319	2 205	2 177	2 410	2 489
J Hoogte tot bakscharnierpen	2 781	2 908	3 023	2 908	3 023	3 073	3 149
K Kipbereik bij maximale hoogte	587	467	828	467	818	599	851
L Kiphoek bij maximale hoogte	40°	42°				37,8°	37,6°
M Inkippen in de hoogste stand bij maximale hoogte	91°	97°				96,4°	96,6°
N Breedte over standaardbak	1 575	1 727			1 880		
N Breedte over standaardbak	–	1 575			– 1 575		
N Breedte over standaardbak	–	1 880			– 1 880		
O Draaicirkel met standaardbak	1 940	2 032	2 024	2 032	2 119	2 106	
P Rupskettingen, standaardbanden	–	1 374			1 507		
Q Breedte over standaardbanden	1 488	1 643			1 832		
Q' Breedte over offsetbanden	–	1 520			1 741		

*Machinebreedte met offsetbanden voor zwaar gebruik.
Eenheid: mm



FINANCIERINGS- MOGELIJKHEDEN

FINANCIERINGSPROGRAMMA'S VAN 24, 36 OF 48 MAANDEN*

Profiteer van financieringsprogramma's van 24, 36 of 48 maanden vanaf **0% rente** en verbeter uw cashflow. Vraag uw dealer naar de beschikbare financieringsprogramma's.

340 MACHINES / 150 AANBOUWDEELFAMILIES / 1 TOUGH ANIMAL



SCHRANKLADERS



COMPACTE RUPSLADERS

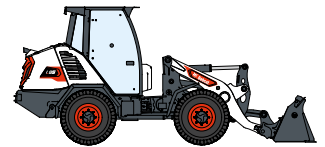

COMPACTE WIELLADERS



VORKHEFTRUCKS

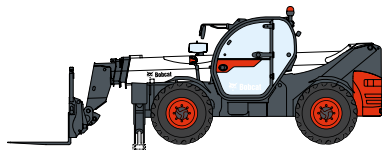

VERREIKERS

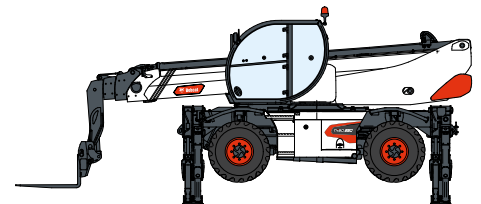

ROTERENDE VERREIKERS



LICHTE
VERDICHTINGSMACHINES

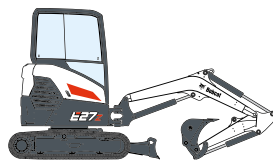

COMPACTE GRAAFMACHINES



COMPACTE TRACTOREN

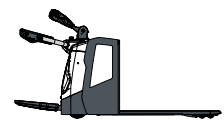

MAGAZIJNMATERIEEL



MINIRUPSLADER



MAAIERS



PORTABLE
POWER

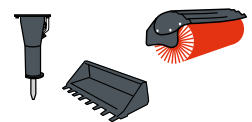

AANBOUWDELEN

DOOSAN

Bobcat is een merk van Doosan. Doosan is een wereldleider in bouwmaterieel, stroom- en wateroplossingen, motoren en techniek die met trots al meer dan een eeuw ten dienste staat van klanten en gemeenschappen. I Bobcat en het Bobcat-logo zijn gedeponeerde handelsmerken van Bobcat Company in de Verenigde Staten en diverse andere landen. ©2024 Bobcat Company. Alle rechten voorbehouden.

www.bobcat.com

©2024 BOBCAT B4502800-NL (03-24)



* Financieringsmogelijkheden kunnen per land en per dealer verschillen. Vraag uw dealer naar de beschikbare financieringsopties. Er kunnen voorwaarden van toepassing zijn.

Doosan Bobcat EMEA, U Kodetky 1810, 263 12 Dobříš, Tsjechië