



Bobcat

One Tough Animal

SCHRANKLADERS

S66, S76, S86

R-Serie

Europa



ONE TOUGH ANIMAL



► GESCHIEDENIS VAN BOBCAT

In 1958 introduceerde Melroe Manufacturing Company een compacte frontlader. Deze innovatie evolueerde binnen enkele jaren tot de M400, de eerste echte schranklader ter wereld. Niet lang daarna begon het bedrijf machines te verkopen onder het merk Bobcat, dat uiteindelijk wereldberoemd werd. Het succes van Bobcat baande de weg voor de hedendaagse sector voor compacte machines die overal ter wereld worden gebruikt.

► INNOVATIECENTRUM IN DOBŘIŠ

Het Europese hoofdkantoor van Bobcat in Dobříš, Tsjechië, is tegenwoordig een bolwerk van innovatie. Hier worden in een fabriek per jaar circa 25 000 machines geproduceerd voor EMEA-klanten en wereldwijde export. Ook is hier het Bobcat Innovation Centre gevestigd, waar uitgebreide tests worden uitgevoerd en producten worden ontwikkeld met geavanceerde faciliteiten zoals klimaatkamers en echovrije kamers.



► BOBCAT VANDAAG

Met meer dan 60 jaar productie-ervaring en een voortdurend streven naar innovatie heeft Bobcat miljoenen machines geleverd. De veelzijdige productlijn staat bekend om de uitstekende prestaties, betrouwbaarheid en het ongeëvenaarde comfort, en is inzetbaar voor veel verschillende toepassingen. Of het nu is in landschapsaanleg, sneeuwruimen, bouw, sloop, of wegwerkzaamheden, met Bobcat-machines kunnen gebruikers meer bereiken.



► ONZE MISSIE

Wij helpen u om meer te bereiken, ook als de omstandigheden zwaar en de ruimte krap is. Wanneer onze klanten de wil hebben, zorgen wij voor de weg.

PRESTATIES EN WENDBAARHEID ONTMOETEN SLIMME TECHNIEK

► ROBUUSTHEID ONTMOET INNOVATIE

Dankzij tientallen jaren ervaring in de ontwikkeling van de meest robuuste lader ter wereld konden we vele verbeteringen en slimme technologie toevoegen, waarmee de gloednieuwe R-serie duurzamer is, nog beter presteert en toch ongekend comfortabel is.



Ledverlichting met optionele Premium LED met zijverlichting

Optionele ledverlichting aan de zijkant

Geoptimaliseerd ontwerp voor een beter zicht zonder afbreuk te doen aan de duurzaamheid

Optie voor vrijzichtscaïne voor beter zicht rondom

Optionele Auto Ride Control zorgt voor een dempend effect van de hefarmen

Gietstalen armen voor een beter zicht met behoud van de uitstekende duurzaamheid

Verbeterde koeling voor betere prestaties en betrouwbaarheid

Compatibel met een volledig assortiment van meer dan 100 aanbouwdelen dankzij de gestandaardiseerde Bob-Tach™-technologie

Robuuste transmissie met het beproefde ontwerp van de onderhoudsvrije aandrijfkettingen

Dankzij de baknivellering in twee richtingen blijven aanbouwdelen automatisch waterpas wanneer ze omhoog of omlaag gaan

Aansluitblok met 5 koppelstukken biedt Super Flow voor tot 20% hogere productiviteit (alleen bij S86)

Uit één stuk gegoten verbeterde Bob-Tach™ met geïntegreerde puinuitwerper



► WENDBAAR EN STERK

Opmerkelijk hefvermogen met hoge duw- en uitbreekkracht, aangevuld met een uitstekende wendbaarheid van de machine.



► ROBUUST GEBOUWD

De uit één stuk gegoten stalen laderarmen en verbeterde Bob-Tach™ met geïntegreerde puinuitwerper zijn ontworpen voor de meest uitdagende omstandigheden.



► EERSTELAS COMFORT

De connectiviteitsopties en de geluiddichte cabine maken het gemakkelijk om contact te houden, terwijl een langere wielbasis soepeler rijgedrag biedt.



► VERBETERD ZICHT

De nieuwe constructie van de cabine is geoptimaliseerd voor een maximaal zicht, dat verder kan worden verbeterd met de opties voor een vrijzichtscaïne of achteruitkijkcamera.

VERMOGEN WAAR HET NODIG IS



► WENDBAAR EN KRACHTIG

Bobcat-laders zijn gemaakt voor alle uitdagingen. Ze zijn befaamd om hun compacte afmetingen, wendbaarheid en soepele bediening – maar Bobcat zoekt voortdurend naar nieuwe innovaties. Elke generatie machines is sterker, sneller en duurzamer dan de vorige. De Super Flow-functie en het aansluitblok met 5 koppelstukken (exclusief bij de S86) maken hogere productiviteit en tot 20% meer efficiency mogelijk met geavanceerde aanbouwdelen.



UITSTEKENDE PRESTATIES

► VERBETERDE KOELING

Het koelsysteem van de R-serie is volledig opnieuw ontworpen voor een optimale werking en maximale uptime. De ventilator is bijna 50% groter en is optioneel leverbaar in een omkeerbare versie, wat hogere productiviteit in vuile omstandigheden biedt.

► VERBETERD HEFVERMOGEN

Dankzij de langere wielbasis en een perfecte balans tussen gewicht en pk's biedt de R-serie uitstekende stabiliteit en voldoende hefvermogen voor elk werkterrein.



STAP IN



► CABINE MET VRIJ ZICHT

De optionele bestuurdersbehuizing met transparante zijpanelen voegt dikke polycarbonaat zijruiten toe met een slijtvaste coating – wat maximaal zicht rondom biedt en het best mogelijke zicht op rupskettingen en hoeken.



► INTUÏTIEVE AANRAAKBEDIENING



Neem de controle over alle instellingen met het optionele 7-inch display dat u ook met handschoenen aan kunt bedienen. Het nieuwe display is waterdicht en krasbestendig.

► GEAVANCEERDE CONNECTIVITEIT



Sluit uw telefoon aan – dankzij de geïntegreerde Bluetooth – en verhoog uw comfort bij telefoongesprekken of het afspelen van uw favoriete muziek.

► PERFECTE STOEL



Comfortabel geveerde stoel als standaard en optionele stoffen verwarmde luchtgeveerde stoel voor de hele dag – en het hele jaar – maximaal comfort.

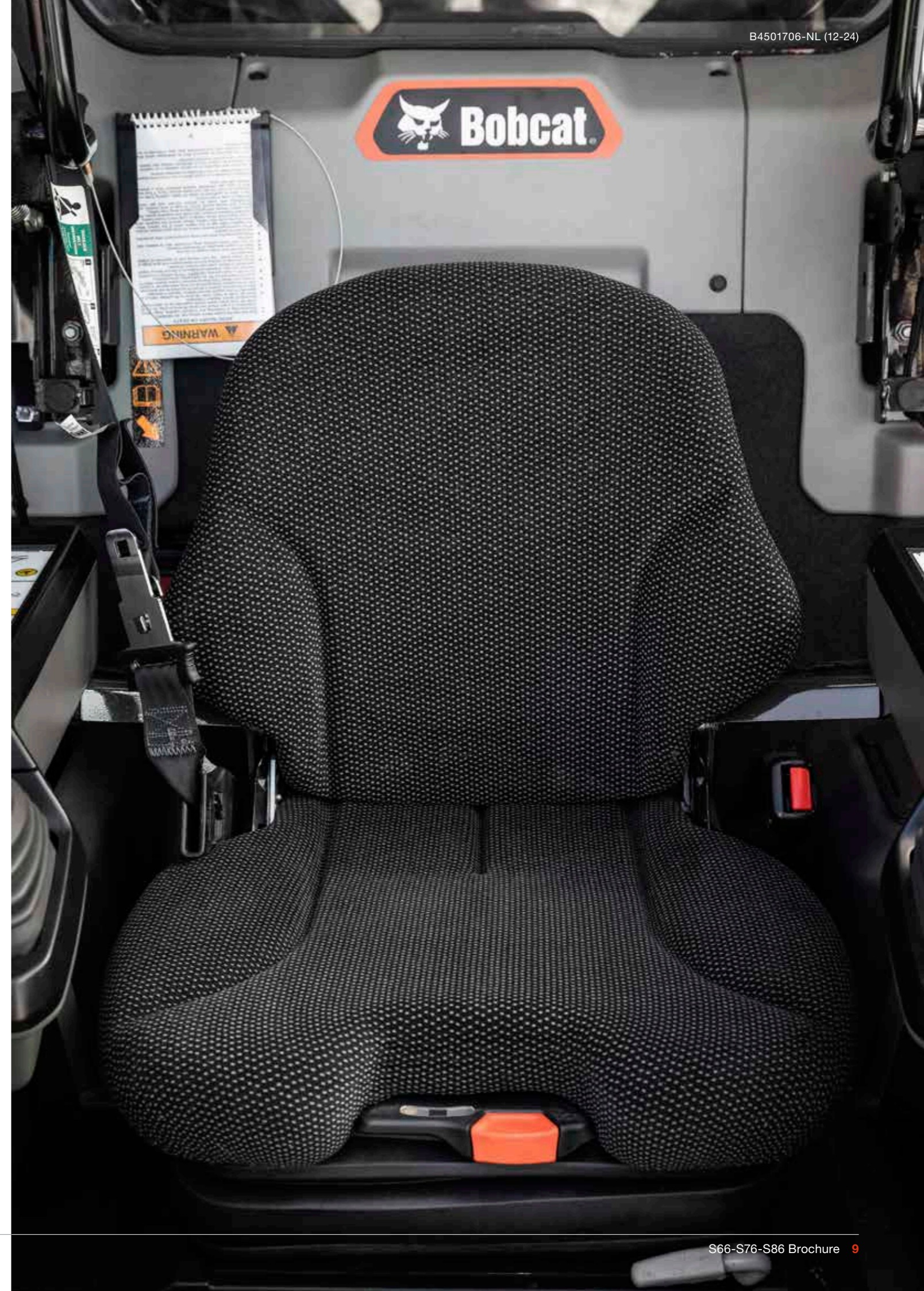

STEVIGE CONSTRUCTIE

▶ UITSTEKENDE UPTIME

R-serie laders zijn voorzien van een uiterst duurzame transmissie met gelaste asdrager en een bewezen onderhoudsvrije aandrijfketting. Het unibody stalen frame met geïntegreerde kettingkast maakt de machines geschikt voor het dagelijkse werk in de meest veeleisende omgevingen, zoals slooplocaties en andere industriële toepassingen.

De R-serie is ontwikkeld met speciale aandacht voor duurzaamheid en uptime. U profiteert van vele kleine verbeteringen die bij elkaar het onderhoud tot een minimum beperken en uw machine beschermen: zelfdiagnose, bescherming tegen uitschakelen van de machine, bescherming tegen leegtrekken van de batterij, bescherming tegen koud weer, verbeterde smering en toegang tot smeerpunten, verbeterde bescherming van de slangen en nog veel meer.

▶ LANGERE ONDERHOUDSINTERVALLEN

R-serie laders zijn voorzien van een nieuw brandstoffilter met meer dan een verdubbeling van het mediaoppervlak, waardoor het systeem nog beter wordt beschermd en de levensduur van het filter aanzienlijk wordt verlengd. Het verbeterde motorontwerp verlengt ook de levensduur van het luchtfilter aanzienlijk. Deze en andere functionaliteiten verbeteren de efficiëntie en reduceren uw bedrijfskosten dankzij de langere onderhoudsintervallen. Bobcat beveelt eerste onderhoud aan na 500 bedrijfsuren.

Bobcat MACHINE IQ[®]

▶ MACHINE IQ

De draadloze communicatie van BOBCAT Machine IQ verbetert de ondersteuning van uw Bobcat-machine.

- Duurzame ingebouwde bewakingselektronica
- De gegevens zijn beschikbaar voor onze machinebewakingsspecialist
- Onderhoud is geoptimaliseerd voor uw bedrijf
- Data-gedreven diensten maximaliseren uptime

▶ STANDAARDGARANTIE

Bobcat ontwikkelt elke machine volgens de hoogste standaard voor kwaliteit en duurzaamheid. Daarom biedt onze standaardgarantie een dekking van 24 maanden of 2 000 bedrijfsuren (wat zich het eerste voordoet).

U HEBT GEEN TIJD OM STIL TE STAAN. TROTSEER DE ZWAARSTE OMSTANDIGHEDEN. ELKE DAG WEER.



Bobcat **PROTECTION PLUS** Extended Warranty

▶ PROTECTION PLUS VERLENGDE GARANTIE

Profiteer van totale gemoedsrust met een Protection Plus verlengde garantie. Protection Plus biedt hetzelfde beschermingsniveau als de standaardgarantie, maar beantwoordt ook aan de verschillende behoeften en verwachtingen van de klant dankzij de opties voor verschillende looptijden en jaarlijkse bedrijfsuren. Zo kunt u, naar gelang uw behoeften, profiteren van een dekking tot 5 jaar of 6 000 motoruren. En de garantie is overdraagbaar: dus krijgt u er waarschijnlijk ook nog een hogere tweedehandswaarde bij.

BobCARE PM[™] PLANNED MAINTENANCE

▶ BOBCARE PM

Een machine die hard moet werken, heeft allereerst het juiste onderhoud nodig. Dit helpt ook de reparatiekosten laag te houden en ongepland onderhoud te voorkomen als uw machine eigenlijk moet werken.

- Vermijd risico's door grote reparaties en uitval van de machines te voorkomen.
- Doe meer door minder stilstand en een verhoging van uw productiviteit en winstgevendheid.

S66

► COMPACT EN KRACHTIG

Ondanks de compacte afmetingen biedt de S66 een verrassend groot vermogen met een hefvermogen van 1 184 kg, aangedreven door dezelfde betrouwbare motor als de S76.



S76

► VERMOGEN ONTMOET CONTROLE

Met een nominaal hefvermogen van 1 367 kg is de S76 ontworpen om meer te doen, zelfs in de meest veeleisende omgevingen. Profiteer van onovertroffen betrouwbaarheid, veelzijdigheid en productiviteit in zeer uiteenlopende toepassingen, met ruime keuze aan aanbouwdelen voor uw klussen.



KIES UW ANIMAL

S86

► GROTER EN BETER

Reik verder en doe meer met een krachtige en wendbare machine die lang meegaat. De S86 biedt een nominaal hefvermogen van 1 587 kg, een motor met maar liefst 105 pk, een kiplast van 3 ton en Super Flow-functionaliteit – waarvan u jaren plezier hebt in veeleisende toepassingen.



STANDAARDUITRUSTING & OPTIES

	S66	S76	S86
CABINE			
Driepuntsveiligheidsgordel	✓	✓	✓
4,3-inch Deluxe instrumentenpaneel (voorbereid op radio)	✓	✓	–
5-inch touchdisplay	•	•	✓
7-inch touchdisplay	•	•	•
Verstelbare geveerde stoel	✓	✓	✓
Stoel met verwarming, luchtvering, stoffen bekleding en driepuntsveiligheidsgordel	•	•	•
Automatische HVAC	•	•	•
Cabine met vrij zicht*	•	•	•
Deluxe overdrukcabine* met HVAC	✓	✓	✓
FOPS-kit*	•	•	•
Starten met sleutel	✓	✓	✓
Kit voor sleutelloos starten	•	•	•
Kit met lexaan achterruit	•	•	•
Radio	•	•	•
Stoelbeugel	✓	✓	✓
Selecteerbare joystickbediening (SJC)	✓	✓	✓
Kit met voordeur voor speciale toepassingen	•	•	•
LICHTEN & WAARSCHUWINGSVERLICHTING			
Zwaailicht	•	•	•
Led-zijverlichtingskit	•	•	•
Led-werkverlichting, voor en achter	✓	✓	✓
Premium ledlichten (met zijverlichting)	•	•	•
Kit voor koplampbescherming	•	•	•
Kit voor achterlichtbescherming	•	•	•
BANDEN			
Heavy Duty banden	✓	✓	✓
Heavy Duty banden, offset-velgen	•	✓	✓
Severe Duty-banden	•	✓	✓
Solid Flex-banden	•	✓	✓
Super Float-banden	•	–	–

	S66	S76	S86
PRESTATIES			
Aanbouwdeelbesturingskit	✓	✓	✓
Kit met tegengewicht 90 kg (200 lbs)	•	•	•
Kit met tegengewicht 136 kg (300 lbs)	•	•	•
Automatische rijregeling	•	•	•
Hulphydrauliek: variabele/maximale flow	✓	✓	✓
Bob-Tach™ montagesysteem voor aanbouwdelen	✓	✓	✓
Bobcat Interlock Control System (BICS)	✓	✓	✓
Baknivellering in twee richtingen (inclusief AAN/UIT-schakelaar)	✓	✓	✓
Kit voor motorblokverwarming	•	•	•
Uitschakeling motor/hydraulische systemen	✓	✓	✓
Kit met tegengewichten voor vooras	•	•	•
Aansluitblok voor hulphydrauliek met 5 koppelstukken	–	–	•
Hydrauliek, Standard Flow	–	–	✓
Hydrauliek, High Flow	✓	✓	•
Hydrauliek, Super Flow	–	–	•
Hefarmsteun	✓	✓	✓
Power Bob-Tach™	•	•	•
Kit hulphydrauliek achteraan	•	•	•
Omkeerbare ventilator	•	•	•
Uitlaatsysteem met vonkenvanger	✓	✓	✓
Tweetrapsrijversnelling	✓	✓	✓
DIVERSEN			
Achteruitrijalarm	✓	✓	✓
4-puntshijskit	•	•	•
Kit voor afdichting tegen puin	•	•	•
Claxon	✓	✓	✓
Machine IQ (telematica)	✓	✓	✓
Bedieningshandleiding	✓	✓	✓
Parkeerrem	✓	✓	✓
Achteruitkijkcamera	•	•	✓
Kit voor openbare weg	•	•	•
Eenpuntshijskit	•	•	•
Garantie: 24 maanden of 2 000 bedrijfsuren (wat het eerst wordt bereikt)	✓	✓	✓

* Roll Over Protective Structure (ROPS - tegen omkantelen) - voldoet aan SAE-J1040 en ISO 3471; Falling Object Protective Structure (FOPS - tegen vallende voorwerpen) - voldoet aan SAE-J1043 en ISO 3449, Niveau I

• = optie ✓ = standaard – = niet beschikbaar of niet compatibel

PAS UW MACHINE AAN

Soms willen we een specifieke functionaliteit of een persoonlijk tintje toevoegen aan de machine. Kies uit een lijst met uitgebreide opties en pas uw lader naar hartenlust aan!



Automatische HVAC Automatische rijregeling Kit voor koplampbescherming



Kit met lexaan achterruit Led-zijverlichtingskit Power Bob-Tach™



Omkeerbare ventilator Achteruitkijkcamera Kit voor achterlichtbescherming



Aansluitblok met 5 koppelstukken voor Super Flow



Cabine met vrij zicht



Premium ledlichten (met zijverlichting)



7-inch touchdisplay

VEEL COMPATIBELE AANBOUWDELEN

BOBCAT-AANBOUWDELEN

Zorg voor meer veelzijdigheid en efficiëntie met Bobcat-aanbouwdeelen en werktuigen.

- De grootste keuze in aanbouwdeelen in de sector.
- Pas de prestaties aan uw Bobcat-machine aan.
- Robuuste constructie en duurzame onderdelen voor de zwaarste toepassingen.
- Bewaar uw goedsoort met de garantie van 12 maanden op elk origineel Bobcat-aanbouwdeel.

TOPSELECTIE VAN AANBOUWDELEN

	S66	S76	S86
1 Keerbezems	•	•	•
2 Grondboren	•	•	•
3 Balenvorken	•	•	–
4 Nivelleerboxen met blad	•	•	•
5 Breekhamers	•	•	•
6 Brushcat™ roterende klepelmaaiers	•	•	•
7 Bak, combinatie	•	•	•
8 Bak, bouw / industrie	•	•	•
9 Bak, kunstmest en graan	•	•	•
10 Bak, laag profiel	•	•	•
11 Zeefbak	•	•	•
12 Bak, sneeuw en licht materiaal	•	•	•
13 Bak, mengen	•	•	•
14 Betonmixers	•	•	•
15 Betonpomp	•	•	•
16 Ondersnijmessen	•	•	•
17 Dozerbladen	•	•	•
18 Klepelmaaiers	•	•	•
19 Boomfrezen	•	•	•
20 Graders	•	•	•
21 Grippers, industrieel	•	•	•
22 Gripper, wortels	•	•	•
23 Egalisatoren	•	•	•
24 Harken met steenopvangbak	•	•	•
25 Laserapparatuur	•	•	•
26 Maaiers	•	•	•
27 Palletvorken	•	•	•
28 Asfaltfrezen	•	•	•
29 Zandreinigings	•	•	•
30 Opbreektanden	•	•	•
31 Grondschrappers	•	•	•
32 Sneeuwschuiver	•	•	•
33 Sneeuw-V-blad	•	•	•
34 Powerharken	•	•	•
35 Bodem- en asfaltstrooibak	•	•	•
36 Boomstronkfrezen	•	•	•
37 Bezems met opvangbak	•	•	•
38 Tuinfrezen	•	•	•
39 Boomverplanters	•	•	•
40 Sleuvengravers	•	•	•
41 Universele vorken	•	•	•
42 Trilwalsen	•	•	•
43 Sleuvenfrezen	•	•	•
44 Takkenversnipperaars	•	•	•

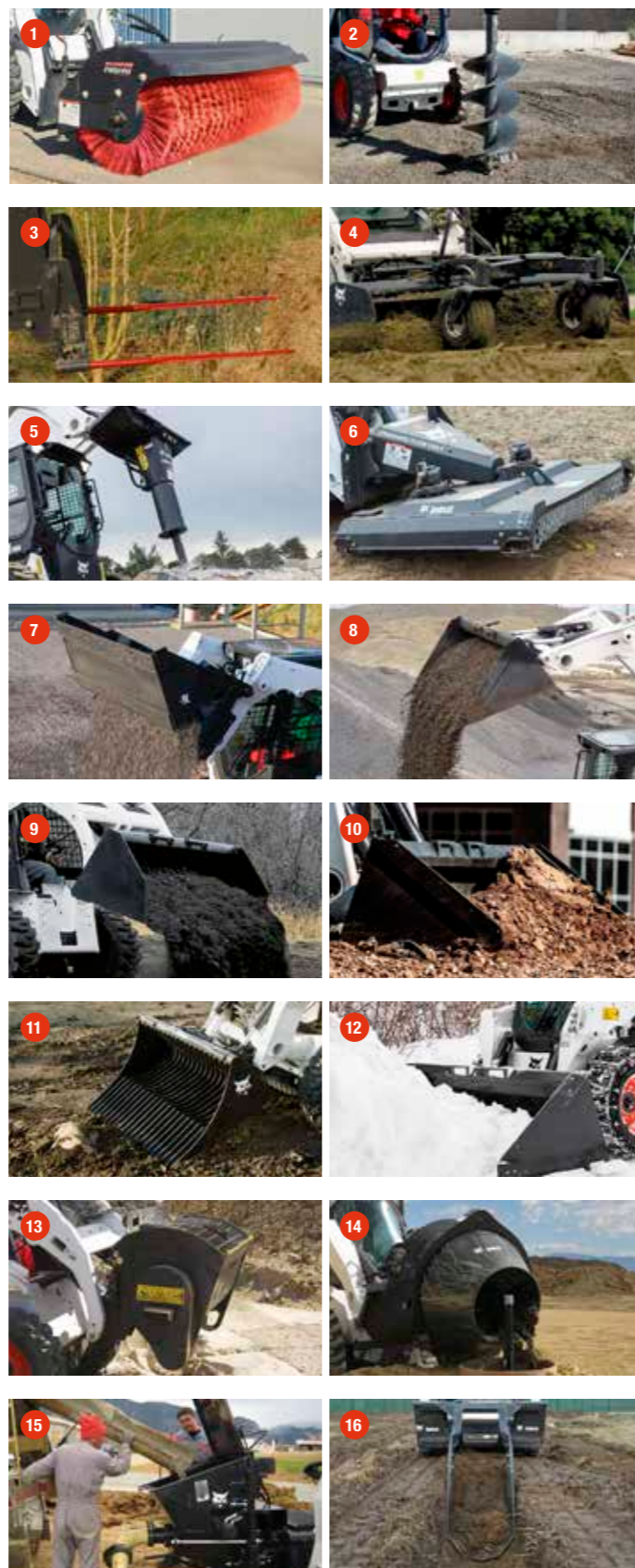

Bobcat R-serie laders hebben High Flow of Super Flow hydraulica voor betere prestaties met geavanceerde aanbouwdeelen.

De werkelijke compatibiliteit van het aanbouwdeel kan variëren op basis van verschillende machineconfiguraties. Neem contact op met uw dealer voor de feitelijke compatibiliteit van het aanbouwdeel.

• = verkrijgbaar – = niet verkrijgbaar

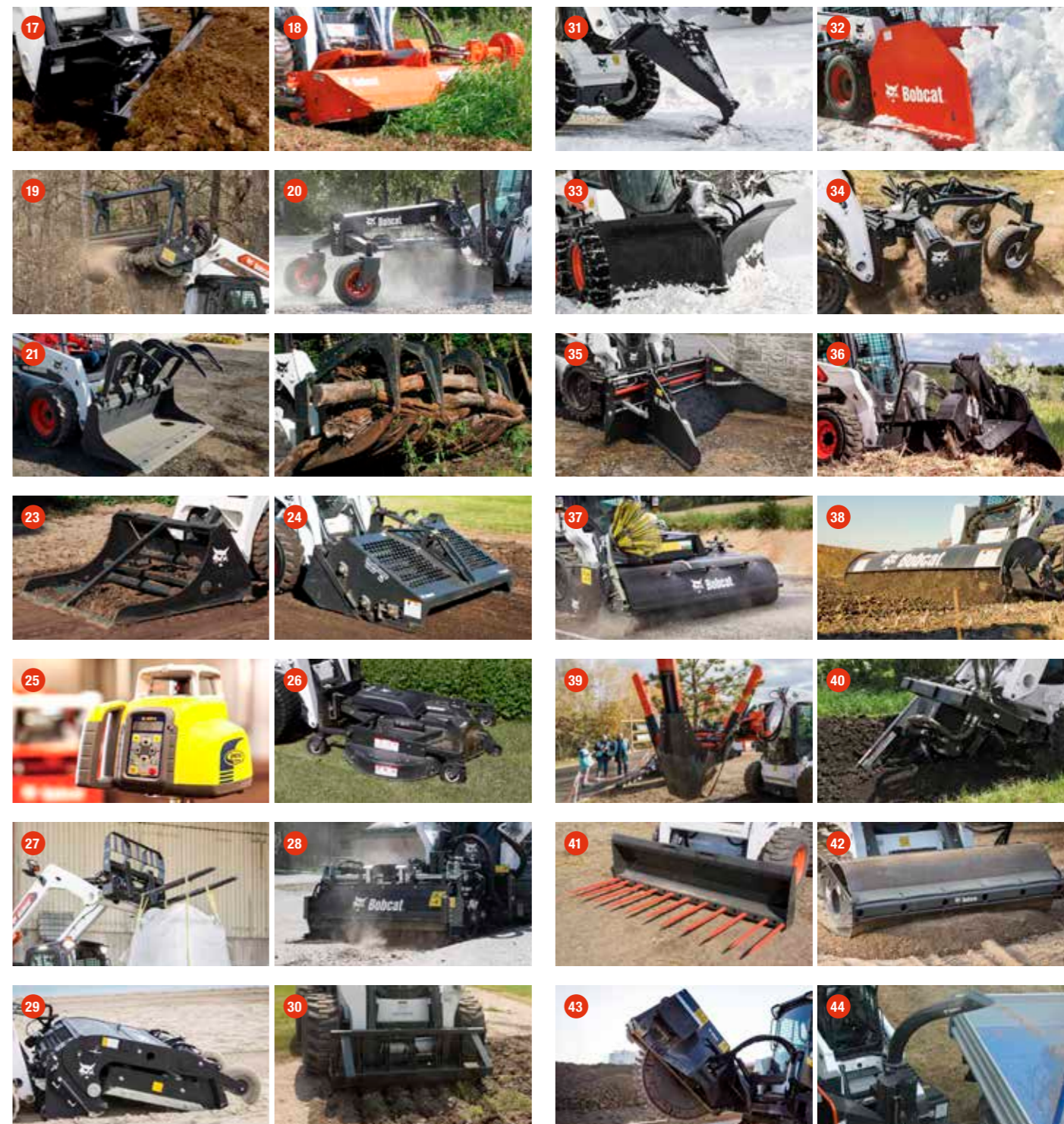

BOBCAT BIEDT MEER AANBOUWDELEN VOOR UW BEHOEFTE.
BEKIJK DE 'BOBCAT-AANBOUWDELENCATALOGUS'
BIJ UW DEALER OF DOWNLOAD DE 'ONE TOUGH WORLD' APP
VIA EEN QR-CODE.



SPECIFICATIES

SPECIFICATIES				
	Eenheid	S66	S76	S86
GEGEVENS VAN DE MACHINE				
Kiplast (ISO 14397-1)	kg	2 359	2 722	3 175
Nominale laadcapaciteit (ISO 14397-1)	kg	1 184	1 361	1 587
Pompcapaciteit Standard Flow (bij het toerental van de pomp)	l/min	66,5	88,1	89,3
Pompcapaciteit High Flow (bij het toerental van de pomp)	l/min	101,8	114,7	138,5
Pompcapaciteit Super Flow (bij het toerental van de pomp)	l/min	–	–	159
Systeemonlasting bij snelkoppelingen	MPa	23,8 – 24,5		
Rijsnelheid (laag)	km/u	11,8	10,9	19,3
Rijsnelheid (hoog)	km/u	17,3	19	10,8
Hefarm pad		vertical		
AFMETINGEN				
Lengte met standaardbak	mm	3 427	3 737	3 900
Breedte over standaardbak	mm	1 727	1 880	1 829
Hoogte met cabine	mm	2 045	2 079	2 111
Hoogte tot bakscharnierpen	mm	3 048	3 259	3 353
Asafstand	mm	1 133	1 227	1 304
MOTOR				
Merk/model		Bobcat 2,4 l, 97 / 68 EC Stage V		D34 BSH SV, 97 / 68 EC Stage V
Brandstof		diesel		
Koeling		liquid		
Vermogen bij 2 600 tpm (ISO 14396)	kW	54,5		78,7
Koppel bij 1 800 tpm (ISO 14396)	Nm	266,3	283,9	409
Aantal cilinders		4		
Cilinderinhoud	cm ³	2 400		3 409
Inhoud brandstoftank	l	93,7	120	
GEWICHTEN				
Bedrijfgewicht*	kg	3 271	3 744	4 497
Transportgewicht	kg	2 939	3 422	4 096
MILIEUWAARDEN				
Bestuurder LpA (98/37 & 474-1)	dB(A)	80		77
Geluidsniveau LWA (EU-richtlijn 2000/14/EG)	dB(A)	103		101
Lichaamstrillingen (ISO 2631-1), hoge snelheid	ms ⁻²	0,8		0,59
Hand-armtrillingen (ISO 5349-1), hoge snelheid	ms ⁻²	2,8		1,16
KRACHTEN				
Opbrekkracht heffen	daN	2 200	2 608	
Opbrekkracht kippen	daN	2 440	2 654	
Duwkracht	daN	2 758	–	–
CYCLUSTIJDEN				
Hefarmen op	s	3,8		3,9
Hefarmen neer	s	2,5		2,6
Bak inkippen	s	1,7		
Bak uitkippen	s	2,3		

* Basismachine met bak, bestuurder en volle brandstoftank

Sommige specificaties zijn gebaseerd op technische berekeningen en niet op daadwerkelijke metingen. Specificaties worden alleen gegeven ter vergelijking en kunnen zonder kennisgeving worden veranderd. Specificaties voor uw eigen Bobcat-materieel variëren op basis van normale variaties in ontwerp, productie, bedieningsomstandigheden en andere factoren. Op afbeeldingen van Bobcat-machines kan uitrusting staan die niet standaard is.

SPECIFICATIES

AFMETINGEN

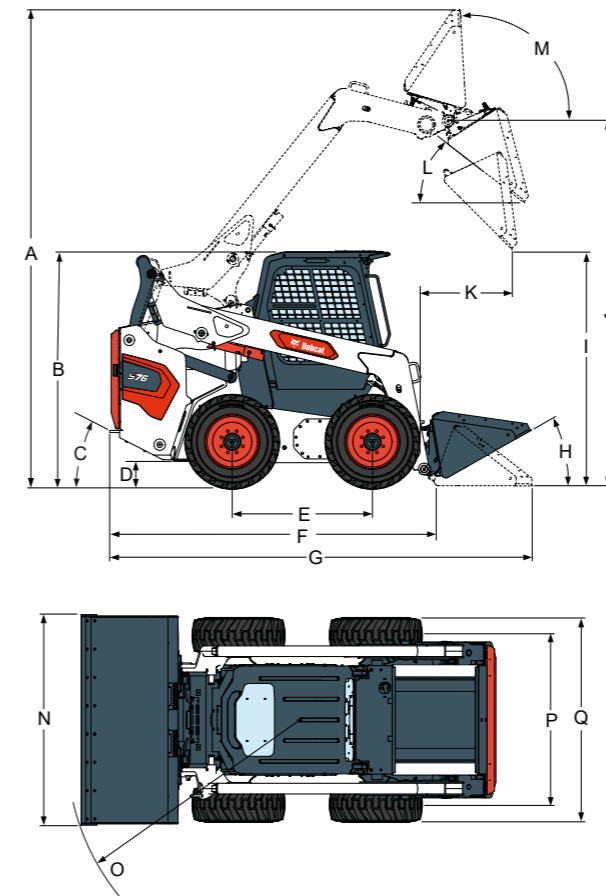

	Eenheid	S66	S76	S86
A Bedrijfshoogte	mm	3 910	4 252	4 345
B Hoogte met cabine	mm	2 045	2 079	2 111
C Afloophoek	°	25	27	26
D Bodemvrijheid	mm	214	235	236
E Asafstand	mm	1 133	1 227	1 304
F Lengte zonder aanbouwdeel	mm	2 718	2 893	3 059
G Lengte met standaardbak	mm	3 427	3 737	3 900
H Inkiphoek vanuit laagste stand	°	30		
I Kiphoogte met standaardbak	mm	2 396	2 526	2 586
J Hoogte tot bakscharnierpen	mm	3 048	3 259	3 353
K Kipbereik bij maximale hoogte	mm	803	950	964
L Kiphoek bij maximale hoogte	°	37		
M Inkippen in de hoogste stand bij maximale hoogte	°	94		
N Breedte over standaardbak	mm	1 727	1 880	
O Draaicirkel met standaardbak	mm	2 033	2 228	2 300
P Rupskettingen, standaardbanden	mm	1 407	1 584	1 592
Q Breedte over standaardbanden	mm	1 642	1 829	



FINANCIERING- SMOGELIJKHEDEN

FINANCIERINGSPROGRAMMA'S VAN 24, 36 OF 48 MAANDEN*

Profiteer van financieringsprogramma's voor 24, 36 of 48 maanden vanaf **0% rente** en verbeter uw cashflow. Vraag uw dealer naar de beschikbare financieringsprogramma's.

340 MACHINES / 150 AANBOUWDELFAMILIES / 1 TOUGH ANIMAL



SCHRANKLADERS



COMPACTE RUPSLADERS

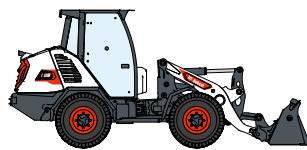

COMPACTE WIELLADERS



COMPACTE GRAAFMACHINES



VORKHEFTRUCKS

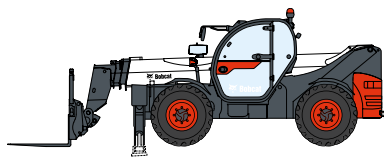

VERREIKERS

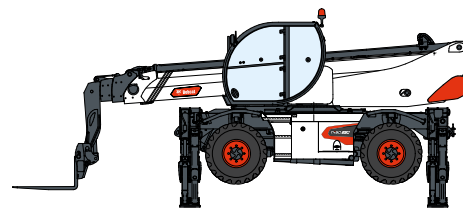

ROTERENDE VERREIKERS



MAGAZIJNMATERIEEL

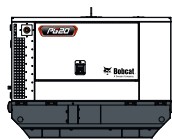

GENERATOREN

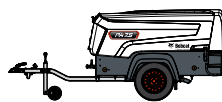

LUCHTCOMPRESSOREN



LICHTE
VERDICHTINGSMACHINES



COMPACTE TRACTOREN



MINIRUPSLADER



MAAIERS

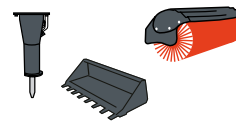

AANBOUWDELEN

DOOSAN

Bobcat is een merk van Doosan. Doosan is een wereldleider in bouwmaterieel, stroom- en wateroplossingen, motoren en techniek die met trots al meer dan een eeuw ten dienste staat van klanten en gemeenschappen. I Bobcat en het Bobcat-logo zijn gedeponeerde handelsmerken van Bobcat Company in de Verenigde Staten en diverse andere landen. ©2024 Bobcat Company. Alle rechten voorbehouden.

* Financieringsmogelijkheden kunnen per land en per dealer verschillen. Vraag uw dealer naar de beschikbare financieringsopties. Er kunnen voorwaarden van toepassing zijn.

Doosan Bobcat EMEA, U Kodelky 1810, 263 12 Dobříš, Tsjechië



Bobcat