



Bobcat

One Tough Animal

COMPACTE RUPSLADERS

T66, T76, T86

R-serie

Europa



INLEIDING

ONE TOUGH ANIMAL



DE GESCHIEDENIS VAN BOBCAT

In 1958 introduceerde Melroe Manufacturing Company een compacte front-end lader die zich snel ontwikkelde tot de M400, 's werelds eerste echte schranklader. Het bedrijf adopteerde al snel wat het wereldberoemde 'Bobcat'-merk zou worden - en het succes daarvan maakte de weg vrij voor de wereldwijde industrie van compact materieel die we vandaag de dag kennen.

CONTINUE INNOVATIE

Nieuwe technologieën en machines worden streng getest op onze locaties om het zwaarste werk aan te kunnen pakken.



BOBCAT VANDAAG

Sinds de introductie van onze eerste compacte rupslader in 1999 heeft de nieuwe categorie snel aan populariteit gewonnen dankzij de decennialange ervaring van Bobcat met het bouwen van compacte laders volgens de hoogste normen.



ONZE MISSIE

Wij helpen u om meer te bereiken, ook als de omstandigheden zwaar en de ruimte krap is. Wanneer onze klanten de wil hebben, zorgen wij voor de weg.

GEBOUWD VOOR ALLE OMSTANDIGHEDEN

► ROBUUSTHEID ONTMOET INNOVATIE

Dankzij tientallen jaren ervaring in de ontwikkeling van de meest robuuste lader ter wereld konden we vele verbeteringen en slimme technologie toevoegen, waarmee de gloednieuwe R-serie duurzamer is, nog beter presteert en toch ongekend comfortabel is.

Ledverlichting met optionele Premium LED met zijverlichting

Optionele ledverlichting aan de zijkant

Ontwerp met gietstaal voor een beter zicht zonder afbreuk te doen aan de duurzaamheid

Optie voor vrijzichtcabine voor beter zicht rondom

Optionele automatische rijregeling dempt bewegingen van de hefarmen

Gietstalen armen voor een beter zicht met behoud van de uitstekende duurzaamheid

Verbeterde koeling voor betere prestaties en betrouwbaarheid

Compatibel met een volledig assortiment van meer dan 100 aanbouwdelen dankzij de gestandaardiseerde Bob-Tach™-technologie

Dankzij de baknivellering in twee richtingen blijven aanbouwdelen automatisch waterpas wanneer ze omhoog of omlaag gaan

5-link-torsievering voor soepel rijgedrag op elk terrein



Uit één stuk gegoten verbeterde Bob-Tach™ met geïntegreerde puinuitwerper

Aansluitblok met 5 koppelstukken biedt Super Flow voor tot 20% hogere productiviteit (alleen bij T86)



► STABIEL EN STERK

Opmerkelijke hefcapaciteit met hoge duw- en uitbreekkracht, aangevuld met een uitstekende stabiliteit van de machine.



► ROBUUST GEBOUWD

De uit één stuk gegoten stalen laderarmen en verbeterde Bob-Tach™ met geïntegreerde puinuitwerper zijn ontworpen voor de meest uitdagende omstandigheden.



► EERSTELAS COMFORT

De machines rijden soepel dankzij de 5-link-torsievering. De connectiviteitsopties en de geluiddichte cabine maken het gemakkelijk om contact te houden.



► VERBETERD ZICHT

De nieuwe constructie van de cabine is geoptimaliseerd voor een maximaal zicht, dat verder kan worden verbeterd met de opties voor een vrijzichtcabine of achteruitkijkcamera.

VERMOGEN WAAR HET NODIG IS

▀ ONGEKENDE PRESTATIES

De Super Flow-functie en het aansluitblok met 5 koppelstukken (exclusief bij de T86) kunnen een hydraulisch debiet tot 159 l/min aan en maken hogere productiviteit en tot 20% meer efficiency mogelijk met geavanceerde aanbouwdelen.



▀ WERKELIJK ALL-TERRAIN

Dankzij de gewichtsverdeling en het geoptimaliseerde loopvlak van de R-serie kunt u rijden en werken op plaatsen waar andere machines niet kunnen komen. U kunt voorzichtig te werk gaan als dat nodig is en steile hellingen op rijden.



UITSTEKENDE PRESTATIES



▀ VERBETERDE KOELING

Het slimme koelsysteem van de R-serie is volledig opnieuw ontworpen voor een optimale werking en maximale uptime. De ventilator is bijna 50% groter en is optioneel leverbaar in een omkeerbare versie, wat hogere productiviteit in vuile omstandigheden biedt.



▀ VERBETERD HEFVERMOGEN

Met een groter contactoppervlak op de bodem en een perfecte balans tussen gewicht en pk's heeft de R-serie een uitstekende stabiliteit en voldoende hefcapaciteit voor elk werkterrein.

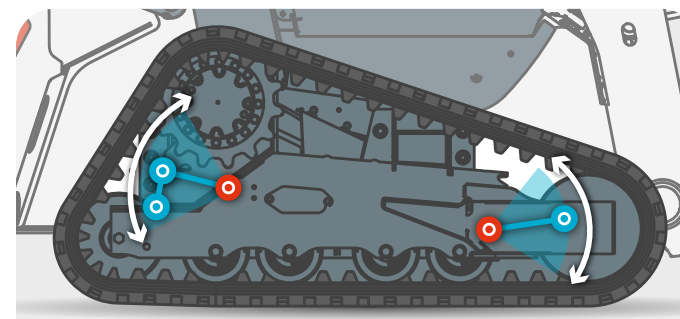

▀ 5-LINK-TORSIEVERING

Het onderstel van de R-serie biedt meer stabiliteit bij het heffen of nivelleren en een soepeler rijgedrag, dankzij de torsievering met vijf schakels. Dit eenvoudige en duurzame ontwerp vermindert ook de trillingen, wat de levensduur van de componenten verder verbetert.

STAP IN



► CABINE MET VRIJ ZICHT

De optionele bestuurdersbehuizing met transparante zijpanelen voegt dikke polycarbonaat zijruiten toe met een slijtvaste coating – wat maximaal zicht rondom biedt en het best mogelijke zicht op rupskettingen en hoeken.

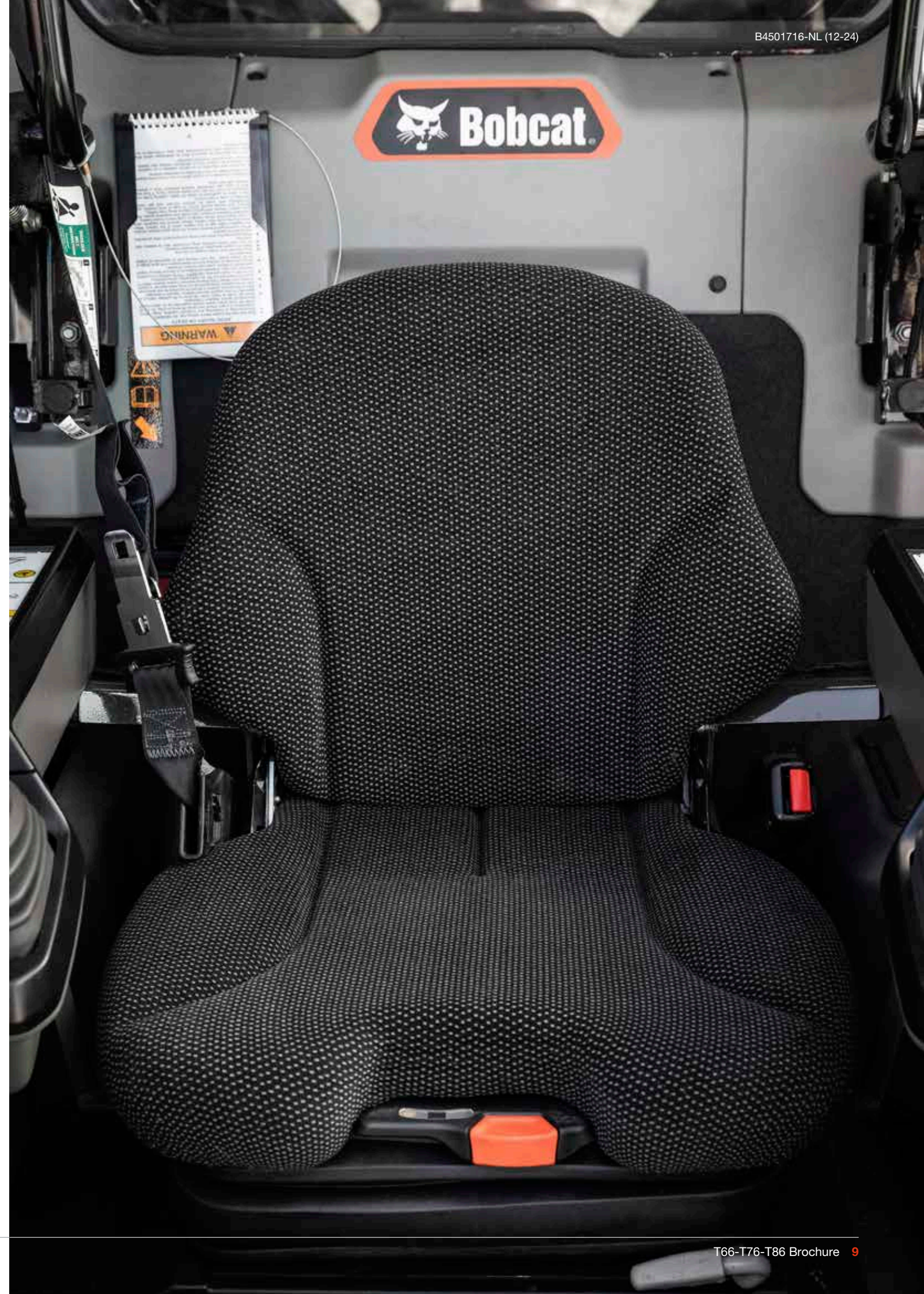

► INTUÏTIEVE AANRAAKBEDIENING



Neem de controle over alle instellingen met het optionele 7-inch display dat u ook met handschoenen aan kunt bedienen. Het nieuwe display is waterdicht en krasbestendig.

► GEAVANCEERDE CONNECTIVITEIT



Sluit uw telefoon aan – dankzij de geïntegreerde Bluetooth – en verhoog uw comfort bij telefoongesprekken of het afspelen van uw favoriete muziek.

► PERFECTE STOEL



Standaard uitgerust met een comfortabele, geveerde stoel, optioneel met een verwarmde luchtgeveerde stoel met stoffen bekleding voor de hele dag – en het hele jaar – maximaal comfort.

STEVIGE CONSTRUCTIE

▶ UITSTEKENDE UPTIME

De R-serie is ontwikkeld met een speciale aandacht voor duurzaamheid en uptime. U profiteert van vele kleine verbeteringen die bij elkaar het onderhoud tot een minimum beperken en uw machine beschermen: zelfdiagnose, bescherming tegen uitschakelen van de machine, bescherming tegen leegtrekken van de batterij, bescherming tegen koud weer, verbeterde smering en toegang tot smeerpunten, verbeterde bescherming van de slangen en nog veel meer. Bovendien zijn de rupsladers van de R-serie voorzien van duurzame rupskettingen en een betrouwbaar onderstel, wat de uptime nog verder vergroot en u meer gemoedsrust geeft.

▶ LANGERE ONDERHOUDSINTERVALLEN

R-serie laders zijn voorzien van een nieuw brandstoffilter met meer dan een verdubbeling van het mediaoppervlak, waardoor het systeem nog beter wordt beschermd en de levensduur van het filter aanzienlijk wordt verlengd. Het verbeterde motorontwerp verlengt ook de levensduur van het luchtfilter aanzienlijk. Deze en andere functionaliteiten verbeteren de efficiëntie en reduceren uw bedrijfskosten dankzij de langere onderhoudsintervallen. Bobcat beveelt eerste onderhoud aan na 500 bedrijfsuren.



WIRELESS COMMUNICATIONS

▶ MACHINE IQ

De draadloze communicatie van BOBCAT® Machine IQ verbetert de ondersteuning van uw Bobcat-machine.

- Duurzame ingebouwde bewakingselektronica
- De gegevens zijn beschikbaar voor onze machinebewakingsspecialist
- Onderhoud is geoptimaliseerd voor uw bedrijf
- Data-gedreven diensten maximaliseren uptime

▶ STANDAARDGARANTIE

Bobcat ontwikkelt elke machine volgens de hoogste standaard voor kwaliteit en duurzaamheid. Daarom biedt onze standaardgarantie een dekking van 24 maanden of 2 000 bedrijfsuren (wat zich het eerste voordoet).



**U HEBT GEEN TIJD
OM STIL TE STAAN.
TROTSEER DE ZWAARSTE
OMSTANDIGHEDEN.
ELKE DAG WEER.**



▶ PROTECTION PLUS VERLENGDE GARANTIE

Profiteer van totale gemoedsrust met een Protection Plus® verlengde garantie. Protection Plus biedt hetzelfde beschermingsniveau als de standaardgarantie, maar beantwoordt ook aan de verschillende behoeften en verwachtingen van de klant dankzij de opties voor verschillende looptijden en jaarlijkse bedrijfsuren. Zo kunt u, naar gelang uw behoeften, profiteren van een dekking tot 5 jaar of 6 000 motoruren. En de garantie is overdraagbaar: dus krijgt u er waarschijnlijk ook nog een hogere tweedehandswaarde bij.



▶ BOBCARE PM

Een machine die hard moet werken, heeft allereerst het juiste onderhoud nodig. Dit helpt ook de reparatiekosten laag te houden en ongepland onderhoud te voorkomen als uw machine eigenlijk moet werken.

- Vermijd risico's door grote reparaties en uitval van de machines te voorkomen.
- Doe meer door minder stilstand en een hogere productiviteit en winstgevendheid.

T66

► COMPACT EN KRACHTIG

De T66, uitgerust met dezelfde betrouwbare motor als zijn grotere broer, heeft een verrassende punch in zijn compacte formaat en een nominaal hefvermogen van 1 115 kg.



T76

► WERKELIJK MULTI-INZETBAAR

De fantastische prestaties van het hydraulische systeem van de T76 staat garant voor hoge productiviteit en meer nominaal hefvermogen dan bij lichtere machines. Pas u aan elke situatie aan en overwin alle obstakels op uw werklocaties met deze indrukwekkend veelzijdige machine.



KIES UW ANIMAL

T86

► SPIERKRACHT VOOR ALLE JOBS

De T86 is krachtig maar toch zeer wendbaar en onze eerste rupslader met meer dan 100 pk (105 pk). Hij biedt onovertroffen prestaties voor uw zwaarste klussen met een nominaal hefvermogen van 1 780 kg, een kiplast van 3 ton en de Super Flow-functie.



STANDAARDUITRUSTING & OPTIES

	T66	T76	T86
CABINE			
Driepuntsveiligheidsgordel	✓	✓	✓
5-inch Deluxe instrumentenpaneel (voorbereid op radio)	✓	✓	✓
7-inch touchdisplay	•	•	•
Verstelbare geveerde stoel	✓	✓	✓
Stoel met verwarming, luchtvering, stoffen bekleding en driepuntsveiligheidsgordel	•	•	•
Automatische HVAC	•	•	•
Cabine met vrij zicht*	•	•	•
Deluxe overdrukcabine* met HVAC	✓	✓	✓
Brandblusserkit	•	•	•
FOPS-kit*	•	•	•
Starten met sleutel	✓	✓	✓
Kit voor sleutelloos starten	•	•	•
Kit met lexaan achterruit	•	•	•
Radio	•	•	•
Stoelbeugel	✓	✓	✓
Selecteerbare joystickbediening (SJC)	✓	✓	✓
Kit met voordeur voor speciale toepassingen	•	•	•
LICHTEN & WAARSCHUWINGSVERLICHTING			
Alarmknipperlichten	•	•	•
Zwaailicht	•	•	•
Led-zijverlichtingskit	•	•	•
Led-werkverlichting, voor en achter	✓	✓	✓
Premium ledlichten (met zijverlichting)	•	•	•
Kit voor koplampbescherming	•	•	•
Kit voor achterlichtbescherming	•	•	•
Flitslamp	•	•	•
RUPSKETTINGEN			
400 mm rupskettingen, multi-bar nokken	•	-	-
400 mm brede rubberen rupskettingen	✓	-	-
450 mm rupskettingen, multi-bar nokken	-	•	•
450 mm brede rubberen rupskettingen	-	✓	✓

	T66	T76	T86
PRESTATIES			
Aanbouwdeelbesturingskit	✓	✓	✓
Kit met tegengewicht 90 kg (200 lbs)	•	•	•
Kit met tegengewicht 136 kg (300 lbs)	•	•	•
Automatische rijregeling	•	•	•
Hulphydrauliek: variabele/maximale flow	✓	✓	✓
Bob-Tach™ montagesysteem voor aanbouwdelen	✓	✓	✓
Bobcat Interlock Control System (BICS)	✓	✓	✓
Baknivellering in twee richtingen (inclusief AAN/UIT-schakelaar)	✓	✓	✓
Kit voor motorblokverwarming	•	•	•
Uitschakeling motor/hydraulische systemen	✓	✓	✓
Aansluitblok voor hulphydrauliek met 5 koppelstukken	-	-	✓
Hydrauliek, high flow	✓	✓	✓
Super Flow-hydrauliek	-	-	✓
Hefarmsteun	✓	✓	✓
Power Bob-Tach™	•	•	✓
Kit hulphydrauliek achteraan	•	•	•
Omkeerbare ventilator	•	•	•
Uitlaatsysteem met vonkenvanger	✓	✓	✓
Rijden met twee snelheden	✓	✓	✓
DIVERSEN			
Achteruitrijalarm	✓	✓	✓
Kit voor afdichting tegen puin	•	•	•
4-puntshijskit	•	•	•
Claxon	✓	✓	✓
Machine IQ (telematica)	✓	✓	✓
Bedieningshandleiding	✓	✓	✓
Parkeerrem	✓	✓	✓
Achteruitkijkcamera	•	•	✓
Kit voor openbare weg	•	•	•
Eenpuntshijskit	•	•	•
Garantie: 24 maanden of 2 000 bedrijfsuren (wat het eerst wordt bereikt)	✓	✓	✓

PERSONALISEER UW MACHINE

Soms willen we allemaal een specifieke functionaliteit of een persoonlijk tintje aan de machine toevoegen. Kies uit een lijst met uitgebreide opties en pas uw rupslader naar hartenlust aan!



7-inch touchdisplay



Automatische HVAC



Automatische rijregeling



Led-zijverlichtingskit



Power Bob-Tach™



Premium ledlichten (met zijverlichting)



Cabine met vrij zicht



Kit voor koplampbescherming



Kit met lexaan achterruit



Omkeerbare ventilator



Achteruitkijkcamera



Kit voor achterlichtbescherming



5-link-torsievering



Aansluitblok met 5 koppelstukken voor Super Flow

* Roll Over Protective Structure (ROPS - tegen omkantelen) - voldoet aan SAE-J1040 en ISO 3471; Falling Object Protective Structure (FOPS - tegen vallende voorwerpen) - voldoet aan SAE-J1043 en ISO 3449, Niveau I

• = optie ✓ = standaard – = niet beschikbaar of niet compatibel

MULTIGEREEDSCHAPSDRAGER

BOBCAT-AANBOUWDELEN

Maak uw machines veelzijdiger en efficiënter met Bobcat-aanbouwdeelen.

- De grootste keuze in aanbouwdeelen in de sector.
- Pas de prestaties aan uw Bobcat-machine aan.
- Werk harder met sterkere onderdelen en constructie.
- Wees gerust met de garantie van 12 maanden op elk origineel Bobcat-aanbouwdeel.

MOTOR EN HYDRAULISCH SYSTEEM MET GROOT VERMOGEN

De nieuwe Super Flow-functie van Bobcat maakt hoge prestaties van het hydraulisch systeem mogelijk met diverse geavanceerde aanbouwdeelen. In de nabije toekomst wordt de compatibiliteit nog verder uitgebreid.

De werkelijke compatibiliteit van het aanbouwdeel kan variëren op basis van verschillende machineconfiguraties. Neem contact op met uw dealer voor de feitelijke compatibiliteit van het aanbouwdeel.



Keerbezems



Nivelleerboxen met blad



Laser-graders



Struikfrezen



Betonmixers



Valhamers



Grijpers met drie tanden



Egalisatoren



Harken met steenopvangbak



Tuinfrezen



Palletvorken



Wortelgrijpers



Sleuvenfrees



Boomfrees

AANBOUWDELEN	T66	T76	T86
Keerbezems	•	•	-
Grondboren	•	•	•
Balenvorken	•	•	-
Nivelleerboxen met blad	-	•	•
Breekhamers	•	•	•
Brushcat™ roterende klepelmaaiers	•	•	•
Struikfrezen	•	•	•
Combibakken	•	•	•
Betonmixers	•	•	•
Constructie-/industriële bakken	•	•	•
Ondersnijmessen	•	•	-
Dozerbladen	•	•	•
Valhamers	-	•	•
Dumpwagens	•	•	•
Mest- en graanbakken	•	•	-
Klepelmaaiers	•	•	•
Boomfrezen	-	-	•
Laadbak voor algemeen gebruik (GP)	•	•	-
Graders	•	•	•
Grijpers, industrieel	•	•	•
Egalisatoren	•	•	•
Harken met steenopvangbak	•	•	•
Laserapparatuur	•	•	•
Laagprofielbakken	•	•	•
Betonmixers		•	•
Diversen	-	-	•
Maaiers	•	•	-
Palletvorken	•	•	-
Accessoires voor palletvorken	-	-	•
Palletvorken, hydraulisch	-	-	•

AANBOUWDELEN	T66	T76	T86
Accessoires voor asfaltfrezen	-	-	•
Asfaltfrezen	-	-	•
Achterstempels	-	-	•
Afstandsbediening	•	•	•
Wortelgrijpers	•	•	•
Roterende frezen	-	-	•
Zandreinigers	-	-	•
Opbreekanden	•	•	•
Grondschrappers	•	•	•
Zaaimachines	-	-	•
Skeletbakken	•	•	•
Sneeuw- en lichtgoedbakken	•	•	-
Sneeuwbladen, duwers, V-bladen	•	•	•
Zodenleggers	•	•	•
Powerharken	•	•	•
Strooibakken	•	•	•
Stalen rupskettingen	-	•	-
Boomstronkfrezen	-	•	•
Bezems met opvangbak	•	•	•
Tuinfrezen	•	•	•
Boomverplanters	-	•	•
Sleuvenverdichters	-	•	•
Sleuvengravers	-	-	•
Universele vorken	•	•	•
Universele aanbouwframes	-	-	•
Trilwalsen	•	•	•
Sleuvenfrezen	-	-	•
Duwborstels	•	•	-
Takkenversnipperaars	•	•	•

• = compatibel - = niet compatibel



Breekhamers

Asfaltfrees



Sneeuwbladen



Boomverplanters



Boomstronkfrezen



Grondschrappers

SPECIFICATIES

SPECIFICATIES	T66	T76	T86
GEGEVENS VAN DE MACHINE			
Kiplast (ISO 14397-1)	3 175 kg	4 050 kg	5 087 kg
Nominale laadcapaciteit (ISO 14397-1)	1 115 kg	1 417 kg	1 780 kg
Pompcapaciteit Standard Flow (bij het toerental van de pomp)	66,5 l/min	88,1 l/min	87,1 l/min
Pompcapaciteit High Flow (bij het toerental van de pomp)	101,8 l/min	114,7 l/min	138,5 l/min
Pompcapaciteit Super Flow (bij het toerental van de pomp)	-	-	159 l/min
Systeemontlasting bij snelkoppelingen	23,8 - 24,5 MPa	23,8 - 24,5 MPa	23,8 - 24,5 MPa
Rijsnelheid (laag)	10,4 km/u	14,8 km/u	8,7 km/u
Rijsnelheid (hoog)	16,4 km/u	17,2 km/u	16,7 km/u
Hefarm pad		verticaal	
AFMETINGEN			
Lengte met standaardbak	3 427 mm	3 737 mm	3 900 mm
Breedte met standaardbak	1 880 mm	2 032 mm	2 032 mm
Hoogte met cabine	2 045 mm	2 079 mm	2 111 mm
Hoogte tot bakscharnierpen	3 048 mm	3 259 mm	3 353 mm
Lengte bodemcontact	1 378 mm	1 505 mm	1 683 mm
MOTOR			
Merk/model	Bobcat 2,4 l, 97/68 EC Stage V		D34 BSH SV, 97/68 EC Stage V
Brandstof	Diesel		
Koeling	Vloeistof		
Vermogen bij 2 600 tpm (ISO 14396)	54,5 kW		78,7 kW
Koppel bij 1 800 tpm (ISO 14396)	283,9 Nm		409 Nm
Aantal cilinders	4		
Cilinderinhoud	2 400 cm ³		3 409 cm ³
Inhoud brandstoftank	107,1 l	120 l	120 l
GEWICHTEN			
Bedrijfgewicht*	4 296 kg	4 898 kg	5 643 kg
Transportgewicht	3 712 kg	4 471 kg	5 228 kg
MILIEUWAARDEN			
Bestuurder LpA (98/37 & 474-1)	80 dB(A)		78 dB(A)
Geluidsniveau LWA (EU-richtlijn 2000/14/EG)	103 dB(A)		103 dB(A)
Lichaamstrillingen (ISO 2631-1), hoge snelheid	0,8 ms ⁻²		0,36 ms ⁻²
Hand-armtrillingen (ISO 5349-1), hoge snelheid	2,8 ms ⁻²		1,84 ms ⁻²
KRACHTEN			
Opbrekkracht heffen	2 269 daN		3 544 daN
Opbrekkracht kippen	2 179 daN		2 871 daN
Duwkracht	3 573 daN		3 544 daN
CYCLUSTIJDEN			
Hefarmen op	4 s		3,9 s
Hefarmen neer	2,8 s		2,6 s
Bak inkippen		1,7 s	
Bak uitkippen	2,5 s		2,3 s

* Basismachine met bak, bestuurder en volle brandstoftank

Sommige specificaties zijn gebaseerd op technische berekeningen en niet op daadwerkelijke metingen. Specificaties worden alleen gegeven ter vergelijking en kunnen zonder kennisgeving worden veranderd. Specificaties voor uw eigen Bobcat-materieel variëren op basis van normale variaties in ontwerp, productie, bedieningsomstandigheden en andere factoren. Op afbeeldingen van Bobcat-machines kan uitrusting staan die niet standaard is.

SPECIFICATIES

AFMETINGEN

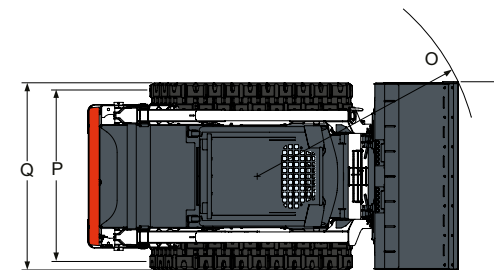
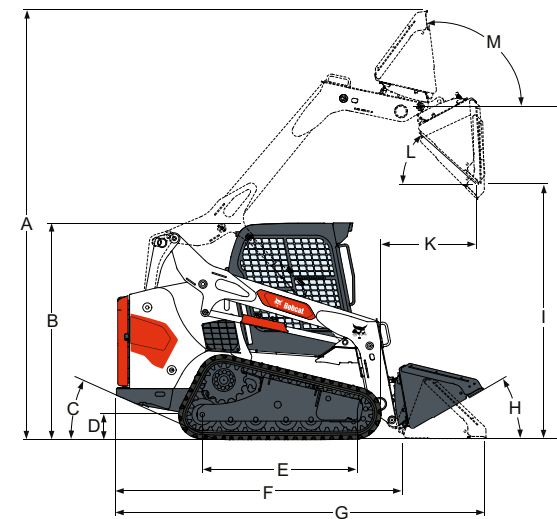

	T66	T76	T86
A Bedrijfshoogte	3 910	4 252	4 345
B Hoogte met cabine	2 045	2 079	2 111
C Afloophoek	25°	27°	30°
D Bodemvrijheid	214	235	236
E Lengte bodemcontact	1 378	1 505	1 683
F Lengte zonder aanbouwdeel	2 718	2 894	3 059
G Lengte met standaardbak	3 427	3 737	3 900
H Inkiphoek vanuit laagste stand	30°	30°	30°
I Kiphoogte met standaardbak	2 396	2 526	2 586
J Hoogte tot bakscharnierpen	3 048	3 259	3 353
K Kipbereik bij maximale hoogte	933	1 014	976
L Kiphoek bij maximale hoogte	37°	37°	40°
M Inkippen in de hoogste stand bij maximale hoogte	94°	94°	93°
N Breedte over standaardbak	1 880	2 032	2 032
O Draaicirkel met standaardbak	2 104	2 301	2 255
P Spoorbreedte, 450 mm rupskettingen	1 382	1 531	1 856
Q Breedte over rupskettingen, 450 mm rupskettingen	1 782	1 981	1 981

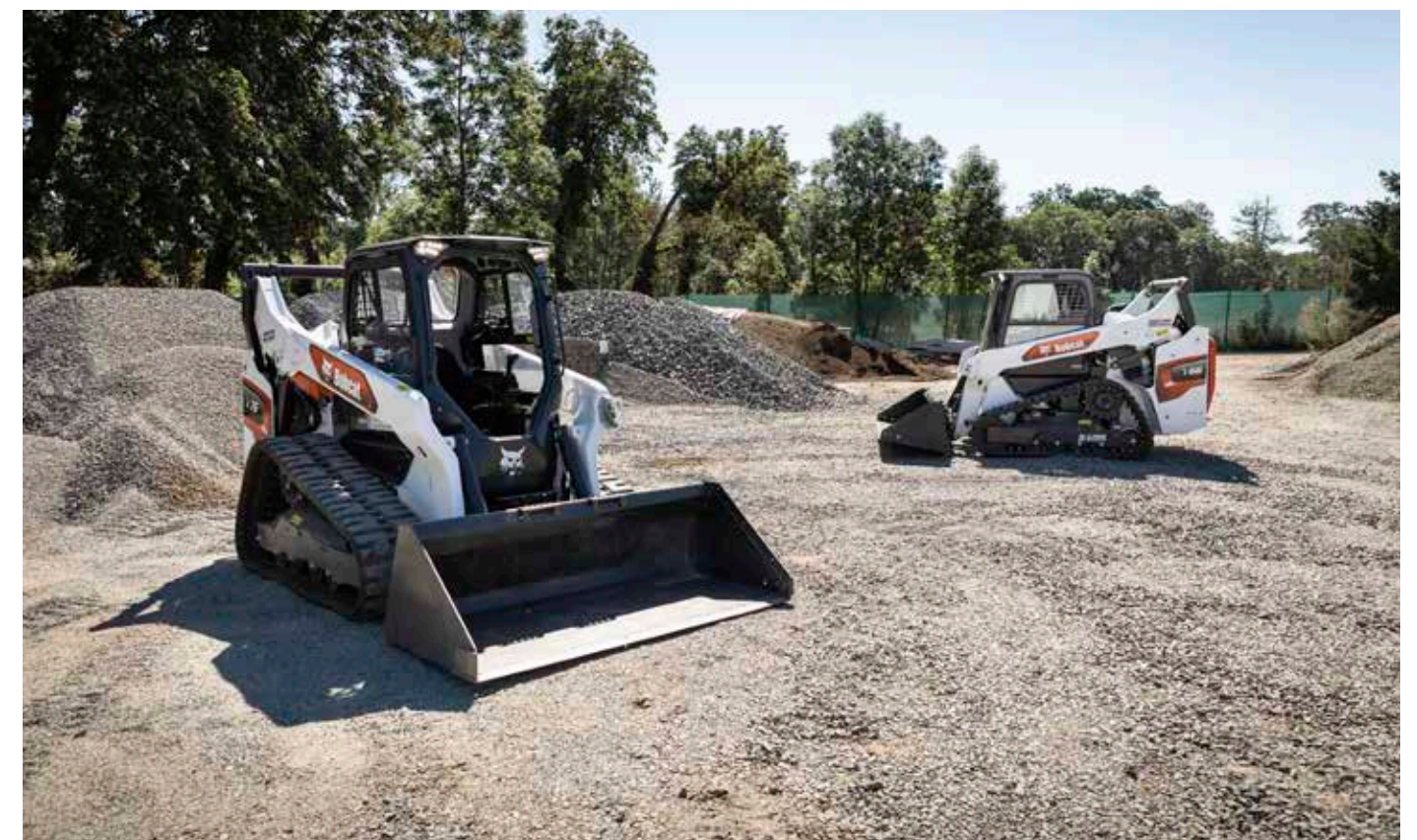

FINANCIERINGSMOGELIJKHEDEN

FINANCIERINGSPROGRAMMA'S VAN 24, 36 OF 48 MAANDEN*

Profiteer van financieringsprogramma's van 24, 36 of 48 maanden vanaf **0% rente** en verbeter uw cashflow. Vraag uw dealer naar de beschikbare financieringsprogramma's.

120 MACHINES / 150 AANBOUWDELENFAMILIES / 1 TOUGH ANIMAL



SCHRANKLADERS



COMPACTE RUPSLADERS

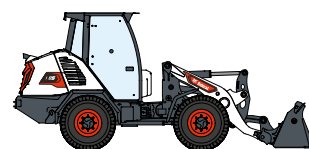

COMPACTE WIELLADERS

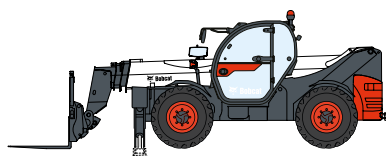

VERREIKERS

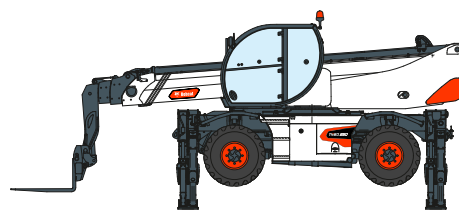

ROTERENDE VERREIKERS



LICHTE
VERDICHTINGSMACHINES



COMPACTE
GRAAFMACHINES

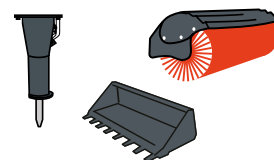

AANBOUWDELEN



KLEINE KNIKLADERS



MINIRUPLADER



COMPACTE TRACTOREN

DOOSAN

www.bobcat.com

Bobcat is een merk van Doosan. Doosan is een wereldleider in bouwmaterieel, stroom- & wateroplossingen, motoren en techniek die met trots al meer dan een eeuw ten dienste staat van klanten en gemeenschappen. I Bobcat en het Bobcat-logo zijn gedeponeerde handelsmerken van Bobcat Company in de Verenigde Staten en diverse andere landen. ©2023 Bobcat Company. Alle rechten voorbehouden.

©2023 BOBCAT B4501716-NL (12-24)



Bobcat

* Financieringsmogelijkheden kunnen per land en per dealer verschillen. Vraag uw dealer naar de beschikbare financieringsopties. Er kunnen voorwaarden van toepassing zijn.

Doosan Bobcat EMEA, U Kodetky 1810, 263 12 Dobříš, Tsjechië